

WINDOW TREATMENT COLLECTION BOOK

ウインドウトリートメント コレクションブック







WINDOW TREATMENT

COLLECTION BOOK

ウインドウトリートメント コレクションブック

CONTENTS

1章 PRODUCTS 製品	3
ロールスクリーン	4
ダブルロールスクリーン	10
調光ロールスクリーン	14
ウッドブラインド	20
ローマンシェード	26
プリーツスクリーン	32
バーチカルブラインド	38
アルミブラインド	44
2章 SCENES シーン	50
水まわり	50
スリット窓・小窓	52
コーナー窓・出窓	54
間仕切り・目隠し	56
高窓	58
省エネ	59
カーテンとの組み合わせ	60
ショールーム情報	64

窓まわりの製品を選ぶ時に

新築やリフォーム、あるいは模様替えの時に、窓まわりの製品をどのように決めればいいのか迷ったことはありませんか？

コーディネーターの方や販売員さんなど、インテリアの専門家からの提案や説明を聞きながら、カタログを見たりショールームを訪問したりして、少しずつイメージを決めていच्छゃると思います。

この「ウインドウトリートメントコレクションブック」は、窓まわりにどんなアイテムがあるのか、どの様に納まるのかなどが分かっているれば、もっとイメージしやすく、ご自分の理想のインテリアに近づけることができるのではと考え、作成いたしました。

カーテン以外の窓まわり製品やその納まりなどを、たくさんの写真でご紹介しています。どうぞ楽しみながら、製品選びにお役立てください。

この本が皆さまの素敵なおインテリアづくりのためのヒントになれば幸いです。



1章 PRODUCTS 製品



ROLL SCREEN ロールスクリーン



メカ： チェーンタイプ(マイテックループ) ホワイト
スクリーン： ルノファブ ダークグレー
カーテンレール： クラスト19 ブラック



メカ： チェーンタイプ(マイテックループ) ベージュ
 スクリーン： ライネン 紫色(ふし)



メカ： プルコードタイプ(マイテック) ホワイト
 スクリーン： コルト シェルピンク
 オプション： ポイントカット TYPE103 プルセットC-1



メカ： フロントカバー付きチェーンタイプ(マイテックループデコラ)
ホワイト×木目ライト
スクリーン： ルノファブ グレイッシュブラウン



メカ： チェーンタイプ(マイテックループ) ホワイト
スクリーン： コルト ペールブルー
オプション： レーザーカット TYPE26



メカ： チェーンタイプ(マイテックループ) ホワイト
 スクリーン： ルノファブ オフホワイト

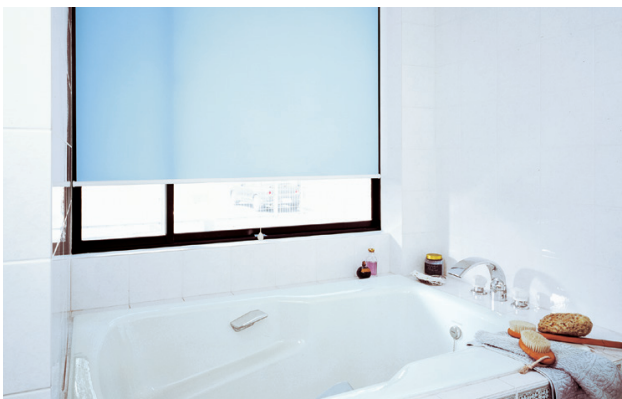

メカ： 水まわり窓用プルコードタイプ
 (マイテック浴室) ホワイト
 スクリーン： ティーナ スカイブルー



メカ： プルコードタイプ(マイテック) ホワイト
 スクリーン： コルト ホワイト
 オプション： プルグリップ プラスホワイト

すっきりシンプルに見せたいときに

フラットな1枚の生地を上部に巻き上げるロールスクリーンは、シンプルモダンなスタイルにぴったり。間仕切りや目隠しなど、窓以外でも活躍します。

開閉方向
[上下]

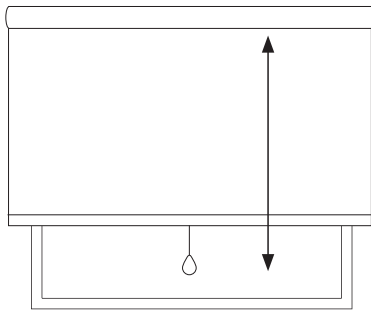

※写真の窓とボックスサイズはp64を参照してください。

●プルコードタイプ [マイテック]

下部につけたプルコードを引くと、ゆっくりと自動で巻き上がります。腰高窓に向いています。



●チェーンタイプ [マイテックループ]

チェーンを動かして、スクリーンを上げ下げします。掃出し窓でも屈まずに操作が可能です。



●ワンタッチチェーンタイプ [マイテック ワンタッチループ]

降ろすときは手動ですが、上げる時はチェーンを軽く引くだけで自動的に巻き上がります。



枠外正面付(壁付)



全開時の納まり



上部



斜めからの見え方



下部



スクリーンの
ラインナップはこちら

ボックス内天井付



全開時の納まり



上部

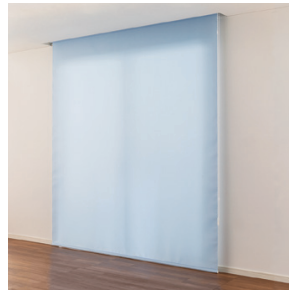

斜めからの見え方



下部

枠内天井付



全開時の納まり



上部



斜めからの見え方



下部

DOUBLE ROLL SCREEN ダブルロールスクリーン



メカ： プルコードダブルタイプ
(マイテックダブル プルコード)
ホワイト
スクリーン： 前幕/プレート アッシュブラウン
後幕/コルトシフォン オフホワイト



標準(カバーなし)仕様



カバー仕様



メカ： ワンタッチチェーンダブルタイプ
(マイテックダブル ワンチェーン) ホワイト×木目ライト
オプション： カバー仕様
スクリーン： 前幕/ルノプレーン サンドベージュ
後幕/コルトシフォン オフホワイト



ロールスクリーンをカーテンのように使いたい

昼間の採光、夜のプライベートをコントロールしたい方に。ロールスクリーンの特長であるシンプルですっきりした納まりはそのままに、カーテンのように厚手・薄手の使い分けが可能です。

- プルコードダブルタイプ
[マイテックダブル プルコード]
巻き上がってもすっきり納まるプルコードは、腰高窓におすすめです。



開閉方向
[上下]

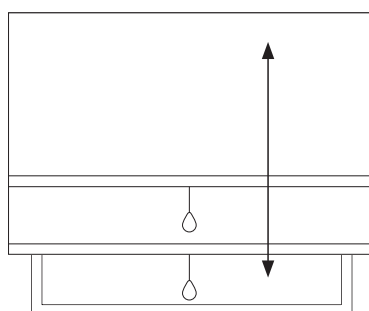

- ワンタッチチェーン
ダブルタイプ
[マイテックダブル ワンチェーン]
1本のチェーンで2枚の生地を操作できるタイプ。大きなサイズも楽に操作できるので、掃出し窓などに最適です。



※写真の窓及びボックスサイズはp64を参照してください。

枠外正面付(壁付)



全開時の納まり



上部



斜めからの見え方



下部



ボックス内天井付



全開時の納まり



上部



斜めからの見え方



下部

枠内天井付



全開時の納まり



上部



斜めからの見え方



下部

調光 ROLL SCREEN 調光ロールスクリーン

TYPE 1 [ビジック]

ボーター柄のスクリーンが前後で重なり合うことで
光を自在に調節できるロールスクリーンです。



メカ： フロントカバー付きチェーンタイプ(ビジックデコラ) ホワイト×木目ライト
スクリーン： ノプレス ベージュ



メカ： チェーンタイプ(ビジックライト) ホワイト
 スクリーン： コルトライン オールドブルー



メカ： チェーンタイプ(ビジックライト) ブラウン
 スクリーン： ゼブラシークル ブラウン



メカ： チェーンタイプ(ビジックライト) ブラウン
 スクリーン： ゼブラ チョコレート

TYPE 2 [ラクーシュ]

箱状になったスクリーンの角度を調整することで
光を調節できるロールスクリーンです。柔らかな採光が特長です。



メカ： チェーンタイプ(ラクーシュライト) ホワイト
スクリーン： ムース ホワイト

採光時



全閉時



メカ： フロントカバー付きチェーンタイプ(ラクーシュデコラ)
ブラウン×木目ダーク
スクリーン： ムース ブラウン



調光ROLL SCREEN

TYPE1 [ビジック]

自由に光のコントロールをしたいなら

1台で開閉だけでなく、光の調節もできる
調光ロールスクリーン。

ロールスクリーンのシンプルさはそのまま、
調光機能を持たせた製品です。
調光タイプは2種類あります。

開閉方向
[上下]

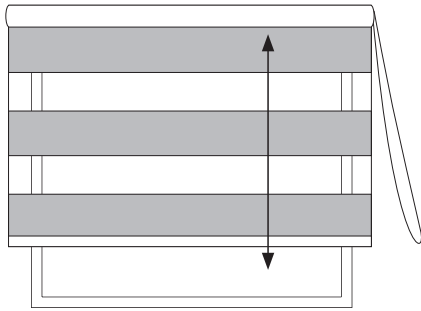

※写真の窓とボックスサイズはp64を参照してください。

TYPE1(ビジック)

- チェーンタイプ
[ビジックライト]
コンパクトなデザインなので、
カーテンボックス内や枠内
天井付におすすめです。



- フロントカバー付きチェーンタイプ
[ビジックデコラ]

メカ部分にカバーがあるので、
正面付の際にきれいに納ま
ります。お部屋のインテリア
に合わせてカバーの色を選べ
ます。



※写真、イラストは全てTYPE1(ビジック)の場合です。
TYPE2(ラクーシュ)についてはロールスクリーンカタ
ログをご確認ください。

枠外正面付(壁付)



全開時の納まり



上部



斜めからの見え方



下部



スクリーンの
ラインナップはこちら

ボックス内天井付



全開時の納まり



上部



斜めからの見え方



下部

枠内天井付



全開時の納まり



上部



斜めからの見え方



下部

WOOD BLIND ウッドブラインド



メカ： ループコードタイプ(ベネウッド50) ラダーコード仕様
スラット： スタンダード グレイッシュナチュラル



メカ： ループコードタイプ(ベネウッド50) ラダーコード仕様
 スラット： ヴィンテージ(カリフォルニアスタイル) ヴィンテージブルー
 オプション： バランスCタイプ



メカ： ループコードタイプ(ベネウッド50T) ラダーテープ仕様
 スラット： スタンダード ダークブラウン
 オプション： バランスCタイプ
 カーテンレール： ノルディ25 ウォールナット



メカ： ループコードタイプ(ベネウッド50) ラダーコード仕様
 スラット： アース ナチュラルウッド



メカ： ループコードタイプ
 (ベネウッド50T)
 ラダーテープ仕様
 スラット： 桐 生成(きなり)



メカ： ループコードタイプ(ベネウッド50) ラダーコード仕様
 スラット： 防炎 ダークブラウン

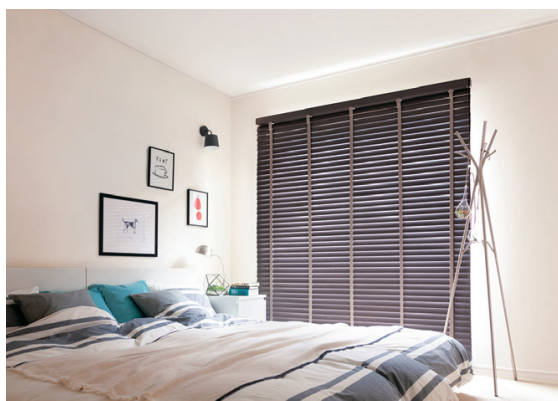

メカ： ループコードタイプ
(ベネウッド50T) ラダーテープ仕様
スラット： コルト ダークウッド



メカ： ループコードタイプ
(ベネウッド50T) ラダーテープ仕様
スラット： ヴィンテージ (ブルックリンスタイル) ダーククローク

ワンランク上の こだわりの窓辺に

調光、視線のコントロールなど、ブラインドが本来持つ機能はそのままに、デザイン性にも優れたウッドブラインド。天然木の魅力が窓辺を美しく彩ります。浴室にも使用可能な木目調の樹脂スラットもあります。

開閉方向
[上下]

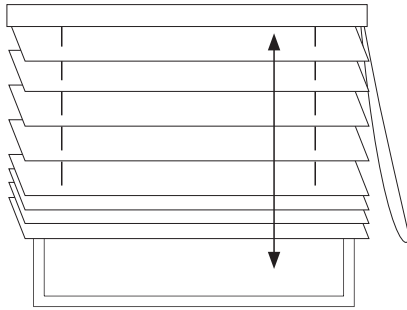

※写真の窓とボックスサイズはp64を参照してください。

●ループコードタイプ [ベネウッド 50/50T]

1本の太いコードではねの昇降と角度調整を行います。



●自動降下タイプ [ベネウッドタッチ 50/50T]

操作コードを真下へ40cm程引くだけで、自動で降下します。掃出し窓など頻繁に出入りする大きな窓に便利です。



●コード&ロッドタイプ [ベネウッド小窓 50/50T]

コードではねの昇降を、ロッド(操作棒)で角度調整をします。小窓に最適なコンパクトタイプです。



枠外正面付(壁付)



全開時の納まり



上部



斜めからの見え方



下部



ボックス内天井付



全開時の納まり



上部



斜めからの見え方



下部

枠内天井付



全開時の納まり



上部



斜めからの見え方



下部

ROMAN SHADE ローマンシェード



メカ： チェーン シングルタイプ(クリエイティッドラム)
スタイル： プレーンスタイル



メカ： ワンチェーン ツインタイプ
(クリエイティッドラム ツインワンチェーン)
スタイル： シャープ+プレーンスタイル



メカ： ワンチェーン ツインタイプ
(クリエイティッドラム ツインワンチェーン)
スタイル： プレーン+プレーンスタイル





メカ： ワンチェーン ツインタイプ
 (クリエイティッドラム ツインワンチェーン)
 スタイル： プレーン+プレーンスタイル
 カーテンレール： レガートスクエア ナチュラルグレイ



メカ： チェーン シングルタイプ(クリエイティッドラム)
 スタイル： バルーンスタイル
 カーテンレール： ルブラン22 エルムライト&ラテホワイト



メカ： チェーン シングルタイプ(クリエイティッドラム)
 スタイル： プレーンスタイル



掃出し窓

メカ： チェーン シングルタイプ(クリエイティドラム)
 スタイル： プレーンスタイル
 カーテンレール： レガートプリモ アッシュグレイン

腰高窓

メカ： ワンチェーン ツインタイプ
 (クリエイティドラム ツインワンチェーン)
 スタイル： プレーン+プレーンスタイル

お気に入りの生地を使いたいなら

生地のかな風合いが楽しめるローマンシェードは、優雅でやさしい雰囲気の内装にしたい時におすすめです。

カーテン生地で作成できるので、お気に入りのカーテンとコーディネートしてみたいはいかがでしょうか。

開閉方向
[上下]

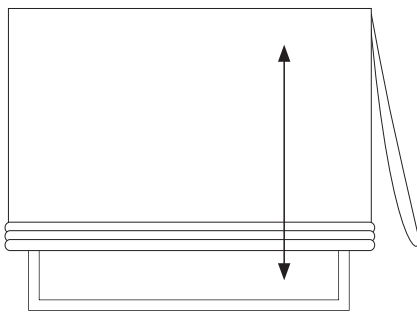

※写真の窓とボックスサイズはp64を参照してください。

●ワンチェーン ツインタイプ
[クリエイティドラム ツインワンチェーン]

●チェーン タイプ
[クリエイティドラム]

チェーンを引いて操作します。降ろすときは、チェーンを少し引いて離すと自動的に下がります。



●コード ツインタイプ
[クリエイティコード ツイン]

●コード タイプ
[クリエイティコード]

コードを引いて操作します。小さな幅でも製作できるのでスリット窓などにおすすめです。



※写真はツインタイプ

枠外正面付(壁付)



全開時の納まり



上部



斜めからの見え方



下部



スタイルの
ラインナップはこちら

ボックス内天井付



全開時の納まり



上部



斜めからの見え方



下部

枠内天井付



全開時の納まり



上部



斜めからの見え方



下部

PLEATS SCREEN プリーツスクリーン



メカ： ワンチェーン ツインタイプ(しおり25 ツインワンチェーン) 木目ライト
スクリーン： 下/葉月 モスグリーン 上/ハルカ ホワイト



メカ： チェーンタイプ (しおり25 チェーン) 木目ダーク
 スクリーン： ライネン 紫色(ふし)



メカ： コードレスタイプ (しおり25 コードレス) 木目ライト
 スクリーン： コルト扇 サンドベージュ



メカ： チェーンタイプ(しおり25 チェーン) 木目ライト
 スクリーン： 一葉 ソフトブラウン



掃き出し窓
 メカ： ワンチェーン ツインタイプ(しおり25 ツインワンチェーン) 木目ライト
 スクリーン： 下/ハルカ アイボリー 上/色葉 エクリュ
 オプション： 上下反転仕様
 腰高窓
 メカ： チェーンタイプ(しおり25 チェーン) 木目ライト
 スクリーン： 色葉 エクリュ



メカ： ワンチェーン ツインタイプ(しおり25 ツインワンチェーン) 木目ミディアム
 スクリーン： 下/ニーム グレーミックス 上/ハルカ ホワイト

ハニカムスクリーン

下生地を六角形のハニカム(蜂の巣)構造のスクリーンにしたプリーツスクリーンです。断熱性、保温に優れています。



メカ： ワンチェーン ツインタイプ
 (エコシア ツインワンチェーン) 木目ブラウン
 スクリーン： 下/シェラ ブラック 上/ハルカ アッシュグレー

和にも洋にも フィットするスクリーン

和紙調やファブリック調のスクリーンをたたみ上げて使うプリーツスクリーンはモダンな部屋にも和室にも良く合います。厚手と薄手の生地が上下セットになったツインタイプを選べば、採光や視線のコントロールも思いのままです。

開閉方向
[上下]

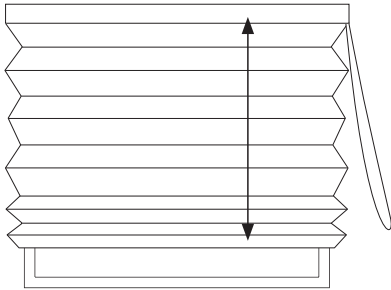

※写真の窓とボックスサイズはp64を参照してください。

●ワンチェーン ツインタイプ
[しおり25 ツインワンチェーン]

●チェーンタイプ
[しおり25 チェーン]

チェーンを引いて操作します。チェーンを少し引くと自動的に下がります。

ツインタイプ

シングルタイプ



●コード ツインタイプ
[しおり25 コードツイン]

●コードタイプ
[しおり25 コードシングル]

コードを引いて操作します。コンパクトなメカなのでスリット窓や小窓にもおすすめです。



●コードレス ツインタイプ
[しおり25 コードレスツイン]

●コードレスタイプ
[しおり25 コードレス]

ボトムグリップを上下して操作します。コードがないので小さなお子様がいるご家庭でも安心して使用できます。



枠外正面付(壁付)



全開時の納まり



上部



斜めからの見え方



下部



ボックス内天井付



全開時の納まり



上部



斜めからの見え方



下部

枠内天井付



全開時の納まり



上部



斜めからの見え方



下部

VERTICAL BLIND

バーチカルブラインド



メカ： コード&ボタンタイプ(デュアル100) ホワイト
スクリーン： コルトシーケル ネイビーブルー



メカ： コード&ボタンタイプ(デュアル100) ホワイト
スクリーン： ルノプレーン ミディアムグレー



メカ： バトンタイプ(デュアル100) ホワイト
スクリーン： ルノファブ ホワイト



メカ： バトンタイプ(デュアル100) ホワイト
スクリーン： ルノファブ ライトグレー、チャコール
オプション： カラーコンビネーション



メカ： コード&ボタンタイプ(デュアル100) ホワイト
 スクリーン： ツィード ライムグリーン
 オプション： レーザーカット シーズ TYPE07 1枚おき



メカ： コード&ボタンタイプ(デュアル100) ホワイト
 スクリーン： コルト イエローアイボリー
 オプション： レーザーカット シェイプ StyleC

モダンな掃出し窓に最適

ルーバー（はね）の角度を調整して、調光や外からの視線をコントロールできます。カーテンのように左右に開閉するので掃出し窓におすすめです。床から天井までの縦の線が強調され、空間をすっきり見せる効果があります。

開閉方向
[左右]

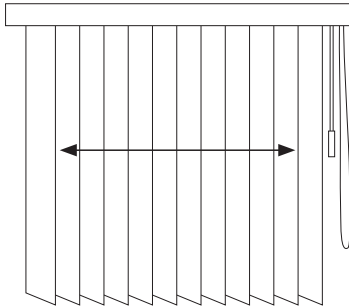

●コード&ボタンタイプ [デュアル100]

開閉はコードで、はねの角度調整はボタンで行います。幅の広い窓におすすめです。



●ボタンタイプ [デュアル100]

開閉・角度調整とも操作ボタン1本で行います。操作方法がシンプルで分かりやすく、コードがないのでお子様がいるご家庭でも安心です。



※写真の窓とボックスサイズはp64を参照してください。

枠外正面付（壁付）



全開時の納まり（片開き仕様）



上部



斜めからの見え方



下部



ボックス内天井付



全開時の納まり(両開き仕様)



上部



斜めからの見え方



下部

枠内天井付



全開時の納まり(片開き仕様)



上部



斜めからの見え方



下部

ALUMINUM BLIND アルミブラインド



メカ： ワンポールタイプ(ベネアル25)
スラット： ベーシック(ナチュラルカラー) ナチュラルベージュ



メカ： 水まわり窓用 ワンポールタイプ
（ベネアル25浴窓）
スラット： ベーシック（モノトーン）
プレーンホワイト（ツヤあり）



室外からの見え方



メカ： 水まわり窓用 ワンポールタイプ(ベネアル15浴窓)
スラット： ベーシック(クリアカラー)ライトターコイズ
オプション： セバレートタイプ



メカ： 水まわり窓用 ワンポールタイプ(ベネアル25浴窓)
スラット： ベーシック(クリアカラー)ソフトブルー



メカ： ワンポールタイプ(ベネアル25)
スラット： 木目調 スカンジナビアン



メカ： 水まわり窓用 ワンポール・テンションタイプ(ベネアル25浴窓テンション)
スラット： ベーシック(クリアカラー)ソフトオレンジ

機能性抜群のブラインド

アルミ製のスラット(はね)の角度を自由に調節することで、外からの視線を遮りながら、光を採り入れることができます。キッチンや浴室など、水まわりの窓に適しています。遮熱スラットを選べば省エネ効果もあり機能性に優れています。

開閉方向
[上下]

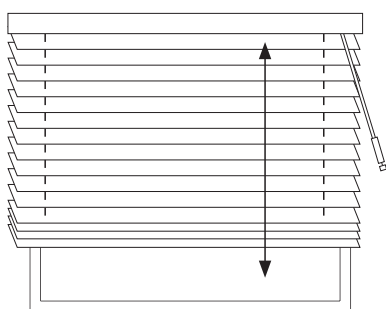

●ワンポールタイプ

[ベネアル25]

コードを引いて昇降操作を、グリップを回してはねの角度調整を行います。1本なのですっきり納まります。



●コード&ロッドタイプ

[スラット25]

コードとロッド(操作棒)が別々になったタイプ。コードではねの昇降を、ロッドではねの角度調整を行います。



※写真の窓とボックスサイズはp64を参照してください。

枠外正面付(壁付)



全開時の納まり



上部



斜めからの見え方



下部



スラットカラーの
ラインナップはこちら

ボックス内天井付



全開時の納まり



上部



斜めからの見え方



下部

枠内天井付



全開時の納まり



上部



斜めからの見え方



下部

2章 SCENES シーン

SCENE 1 水まわり

キッチンやバスルームなど水まわりの窓には、洗える生地や錆びにくいメカなどの機能を持った製品がおすすめです。

■ 水まわりには意匠性、機能性の両方を備えた製品を。



アルミブラインド

メカ： 水まわり窓用ワンポールタイプ
(ベネアル25浴窓)
スラット： ベーシック(クリアカラー) クリームベージュ
オプション： セバレートタイプ



ロールスクリーン

メカ： 小窓浴室用チェーンタイプ
(マイテックループ小窓浴室) ホワイト
スクリーン： ティーナ アイシーグリーン

壁に穴は空けたくない…そんなときはテンションタイプ。

アルミブラインドの場合

製品一体型です。窓枠内に製品ごと
つっぱり形で取付けます。

ネジの使えないタイル面や、穴
が開けられない窓枠などに最適
なテンションブラケットタイプ。
プレートキャップに付いた両面テ
ープを下へ引っ張ることで簡単
に取外しも可能です。

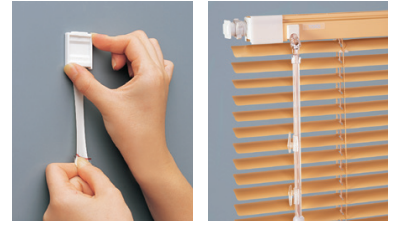

アルミブラインド

メカ： 水まわり窓用ワンポール・テンションタイプ(ベネアル25浴窓テンションタイプ)
スラット： ベーシック(クリアカラー) ソフトオレンジ

ロールスクリーンの場合

別売りのテンションバーに取付けます。写真はテ
ンションバーに対して天井付の場合です。正面
付の場合、テンションバーが見えなくなります。



テンションタイプ 注意事項

- ① 凹凸のある壁紙・布壁・土壁・砂壁やベニヤなどのざらツキのある壁面には取付けられません。
- ② 木部やタイルなどしっかりした下地のある場所に取付けてください。中空構造のユニットバスなどに取付けると、強いテンションがかかるために取付け面の樹脂サッシなどが破損する場合がありますので避けてください。

SCENE 2 スリット窓・小窓

戸建てによくみられるスリット窓。

狭い幅や小さな窓にも対応可能な製品が多くあります。

スリット窓をおしゃれに演出



ロールスクリーン

メカ： 小窓用チェーンタイプ
(マイテックループ小窓) ホワイト
スクリーン： コルト シェルピンク



アルミブラインド

メカ： ワンポールタイプ (ベネアル25)
スラット： 木目調 ウォールナット



ウッドブラインド

メカ： 小窓用コード&ロッドタイプ (ベネウッド小窓50)
スラット： スタンダード マットグレー



ロールスクリーン

メカ： 小窓用チェーンタイプ(マイテックループ小窓)
 ホワイト
 スクリーン： コルト ネイビーブルー
 オプション： レーザーカット シーズTYPE19



調光ロールスクリーン

メカ： 小窓用チェーンタイプ(ビジック小窓)
 ホワイト
 スクリーン： ウッドルック マッシュルーム

窓枠内付ですっきりと納めたいけれど、障害物があるときは・・・

スクリーン逆巻仕様で、ハンドル等の障害物に当たるのを防ぎます。



標準タイプ



滑り出し窓の開閉ハンドルに当たってしまう。



逆巻き仕様タイプ

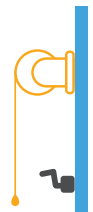

滑り出し窓の開閉ハンドルに当たることなく使用できます。

SCENE 3 コーナー窓・出窓

コーナー窓や出窓は、窓の形にフィットする専用メカを使うことで、きれいに納めることができます。

窓の形に合わせて、ワンランク上のインテリアに。



ローマンシェード

メカ： チェーン シングルタイプ(クリエイティドラム)
 スタイル： プレーンスタイル
 オプション： コーナーセパレート(入隅)

ツインタイプの入隅は、コーナーリターン仕様にするだけで、すき間なくきれいに納まります。



ローマンシェード

メカ： ワンチェーン ツインタイプ
 (クリエイティドラム ツインワンチェーン)
 ホワイト
 スタイル： プレーンスタイル+プレーンスタイル
 オプション： コーナーリターン

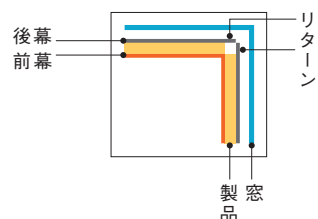

ローマンシェード

メカ： チェーン シングルタイプ(クリエイティドラム)
 スタイル： 出窓バルーンスタイル(3連)



ローマンシェード

メカ： チェーン シングルタイプ(クリエイティドラム)
 スタイル： シャープスタイル
 オプション： コーナーセパレート(出隅)



アルミブラインド

メカ： 水まわり変形窓用 コード&ロッドタイプ(スラット25浴窓出窓)
 スラット： ベーシック(クリアカラー) アイスホワイト

専用メカでなくても、コーナー窓をきれいに納めることができます。



ウッドブラインド

メカ： ループコードタイプ
 (ベネウッド50)
 ラダーコード仕様
 スラット： 防炎 ナチュラル

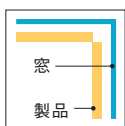

納まり例 1



バーチカルブラインド

メカ： コード&ボタンタイプ(デュアル100) ホワイト
 スクリーン： コルト
 イエローアイボリー、アップルグリーン、
 モーヴ、パープル、ライトブルー
 オプション： カラーコンビネーション

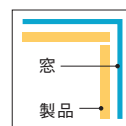

納まり例 2

SCENE 4 間仕切り・目隠し

ロールスクリーンやブラインドは間仕切りや目隠しにもおすすめ。
収納の扉代わりなど、アイデア次第でいろいろな使い方ができて便利です。

来客時にさっと、おしゃれに隠せるインテリア



プリーツスクリーン

間仕切り

メカ： チェーンタイプ(しおり25 チェーン)
木目ライト

スクリーン： 色葉 オフホワイト

窓側

メカ： ワンチェーン ツインタイプ(しおり25 ツインワンチェーン)
木目ライト

スクリーン： 下/葉月 ブラウン 上/ハルカ ホワイト



ウッドブラインド

間仕切り
 メカ: ループコードタイプ
 (ベネウッド50) ラダーコード仕様
 スラット: スタンダード グレイッシュモカ
 オプション: 間仕切り仕様

窓側
 メカ: ループコードタイプ
 (ベネウッド50) ラダーコード仕様
 スラット: ヴィンテージ(カリフォルニアスタイル)
 ヴィンテージブルー

スクリーンの振れが気になるときは、ウエイトバーをマグネットで固定することができます



ロールスクリーン

メカ: チェーンタイプ(マイテックループ)
 ホワイト
 スクリーン: コルト ライトブルー
 オプション: マグネットキャッチャーセット



ロールスクリーン

メカ: チェーンタイプ(マイテックループ)
 ホワイト
 スクリーン: コルト カフェオレ
 オプション: マグネットキャッチャーセット



▲床面、壁面どちらにも対応できます。

SCENE 5 高窓

吹き抜けなどの高さがある窓には、バーチカルブラインドや電動製品がおすすめです。

❶ 吹き抜けのある空間をさらに美しく



ロールスクリーン

メカ： 電動タイプ(マイテックAT)
スクリーン： コルト サンライト



ロールスクリーン

メカ： チェーンタイプ(マイテックループ) ホワイト
スクリーン： コルト ピンクベージュ



バーチカルブラインド

メカ： 上/傾斜窓用コード&ボタンタイプ(デュアルスロープ100)
下/コード&ボタンタイプ(デュアル100)
スクリーン： カイト グレー

SCENE 6 省エネ

外気と触れる面積が大きいため、窓まわりの省エネ対策はととても効果的。
遮熱・断熱効果のある製品で、冷暖房エネルギーの消費を抑えましょう。

暑さも寒さも窓から防いで、快適な生活に

遮熱
遮熱スラットのブラインドは、太陽の赤外線のスラット表面にコーティングした遮熱塗料で反射し、熱エネルギーの発生と室内への侵入を低減します。



アルミブラインド

メカ： ワンボールタイプ(ベネアル25)
スラット： ベーシック(クリアカラー/遮熱)ソフトブルー

ブラインド表面(室内)側のサーモグラフィ

●一般的なスラット

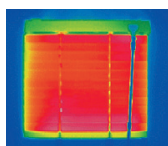

▲ブラインド全体が熱を吸収し、発熱しています。

●遮熱スラット TB-094

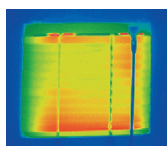

▲赤外線を反射して、発熱を抑えています。

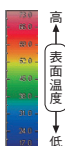

※ブラインド裏面へレフランプ150Wを4点照射した場合の熱画像比較(ブラインド表面より撮影)

遮熱
ロールスクリーンやパーチカルブラインド、プリーツスクリーンでも遮熱スクリーンを選べば、ブラインド同様遮熱効果が得られます。



パーチカルブラインド

メカ： コード&ロッドタイプ(デュアル100)ホワイト
スクリーン： コルトエコ ライトグレー

ロールスクリーン

メカ： プルコードタイプ(マイテック)ホワイト
スクリーン： コルトエコ ライトグレー
オプション： プルセットE-1

断熱
ハニカム(蜂の巣)構造で空気層をつくり、冷暖房の効率を高めます。断熱オプションを付ければ、さらに効果UP!

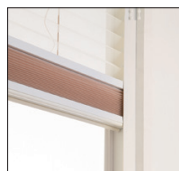

断熱オプション：
サイドボックスタイプ

●省エネデータ

		① ガラスのみ	①+ 一般カーテン レールダブル付	①+ エコシア	①+ エコシア 断熱オプション
窓から逃げる熱量 [U値] (W/㎡・K)	単板ガラス (3mm)	6.0	4.2	省エネ効果 約33%アップ 2.8	省エネ効果 約40%アップ 2.5
	複層ガラス (3-A6-3mm)	3.4	2.7	2.1	1.9

※U値 (W/㎡・K)：室内外の温度差が1度の時、面積1㎡あたりの移動する熱量 ※U値はJIS A 4710建具の断熱性試験法に基づいて算出

※上記数値は、上記試験基準に基づいて独自で算出したものであり、性能を保証するものではありません。



ハニカムスクリーン

メカ： チェーンタイプ(エコシア チェーン)ホワイト
スクリーン： シェラ ベージュ

SCENE 7 カーテンとの組み合わせ

メインの掃出し窓にはカーテン、隣の小窓にはロールスクリーンやブラインドを。
同じ窓にカーテンとローマンシェードを組み合わせ、レースカーテン代わりに…。
異なるウインドウエレメントでも、色や質感をそろえることで、カーテンとのコーディネートが楽しめます。

■ お気に入りのカーテンにもすっとなじみます。



ウッドブラインド

メカ： ループコードタイプ(ベネウッド50) ラダーコード仕様

スラット：スタンダード チェリー

カーテンレール

ノルディ25 チェリー



ロールスクリーン

メカ： チェーンタイプ(マイテックループ)
ホワイト

スクリーン：ルノファブ ピンクホワイト

カーテンレール

クラスト19 アンティークホワイト



ロールスクリーン

メカ： チェーンタイプ(マイテックループ)
ブラウン

スクリーン：プレート チャコール

カーテンレール

ノルディ25 ウォールナット



ロールスクリーン

メカ： チェーンタイプ(マイテックループ)
ホワイト

スクリーン：ルノプレーン ベージュ

カーテンレール

ノルディ25 オーク



ローマンシェード

メカ: チェーン シングルタイプ(クリエイティドラム)

スタイル: シャープスタイル

カーテンレール

ルプラン22 エルムダーク&ブラック



ローマンシェード

メカ: チェーン シングルタイプ(クリエイティドラム)

スタイル: プレーンスタイル

カーテンレール

レガート アッシュグレイ



ウッドブラインド

メカ： ループコードタイプ(ベネウッド50T) ラダーテープ仕様

スラット： スタンダード ダークブラウン

オプション： バランスCタイプ

カーテンレール

ノルディ25 ウォールナット



アルミブラインド

メカ： ワンポールタイプ(ベネアル25)

スラット： ベーシック(クリアカラー) クリーム

カーテンレール

レガート ウォールナット

取付け方法別事例写真の窓サイズ

枠外正面付用&枠内天付用

窓枠内寸法：W 160 cm × H 120 cm

ボックス内天井付用

窓枠内寸法：W 181 cm × H 200 cm

ボックス寸法：W 210 cm × H 9 cm × D 16 cm

掃出し窓のボックスサイズ

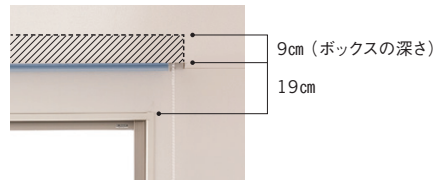

トソー株式会社

〒104-0033 東京都中央区新川1丁目4-9

<https://www.toso.co.jp/>

■本社ショールーム

〒104-0033 東京都中央区新川1丁目4-9

TEL: 03-3552-1255 営業時間: 10:00~17:30

定休日: 土・日曜日、祝祭日、夏期、年末年始

■大阪ショールーム

〒545-6026 大阪市阿倍野区阿倍野筋1-1-43 あべのハルカス26階

TEL: 06-6628-6991 営業時間: 10:00~17:30

定休日: 土・日曜日、祝祭日、夏期、年末年始

■名古屋ショールーム

〒466-0033 愛知県名古屋市昭和区台町1-23

TEL: 052-858-2420 営業時間: 10:00~17:30

定休日: 土・日曜日、祝祭日、夏期、年末年始

■製品写真の色は印刷のため、現物とは多少異なる場合があります。

■諸般の事情により、予告なく仕様変更、廃止を行う場合がありますのでご了承ください。

■掲載の内容は2020年2月現在の情報です。



WINDOW TREATMENT COLLECTION BOOK

窓辺をかえる、明日が変わる。

TOSO