

電動カーテンレールを一般住宅でも。

大きなリビング窓や、高窓に取り付けることで、暮らしをもっと便利で快適にします。



KOIZUMI 撮影協力
コイズミ照明株式会社

電動カーテンレール/プログレス25
フロアライト /コイズミ照明(スタンド AT 49310L、セード AE 49318 E)

参考見積例/プログレス25直線 シングル(赤外線リモコン操作の場合) 単位:円(税別)

品名	1.00~2.00m	2.01~3.00m	3.01~4.00m	4.01~5.00m
プログレス25	115,630	122,030	128,530	140,030

使用部品 レールセット1セット、モーターセット 1セット、赤外線リモコン(9CH)1コ、赤外線リモコン受光部01 1コ
※取付工事費等は含まれていません。

電動カーテンレールのおすすめポイント

Point 1

大きな窓や重いカーテンでも、らくらく開閉

リビングの大開口の掃き出し窓や、複数の窓のカーテンでも、リモコンで一斉に操作ができて快適です。テレビや家具の裏など、カーテンに手が届きにくい場所でも便利です。

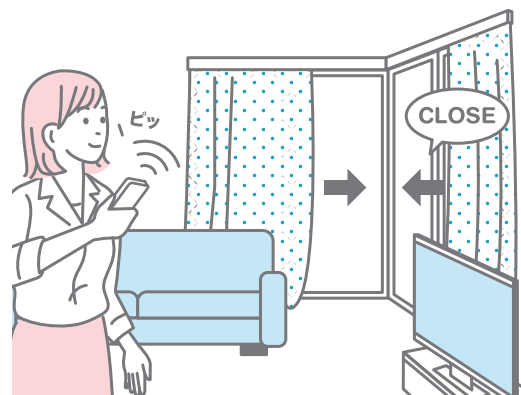

Point 2

高窓など、手が届かない位置のカーテンでも、離れたところから快適操作

リビングの吹き抜けなど、高い位置のカーテンも、リモコンで開け閉め自由自在。電動カーテンレールなら、開閉のために、長いチェーンやボタンを付ける必要もありません。

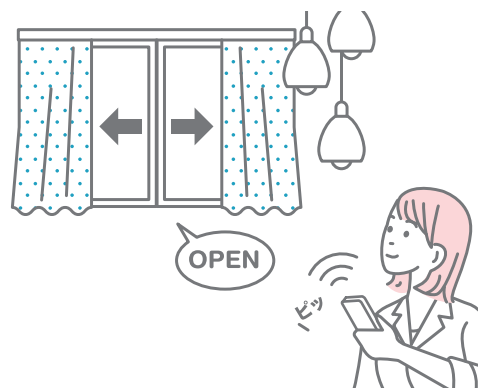

Point 3

リモコン操作だから、お気に入りのカーテンを傷める心配がありません。

大きな窓や高窓のカーテンは、開閉がしにくいために強く引くなど、お気に入りのカーテンを傷めがち。電動カーテンレールなら、カーテンに手を触れずに操作できるので、安心してご利用いただけます。

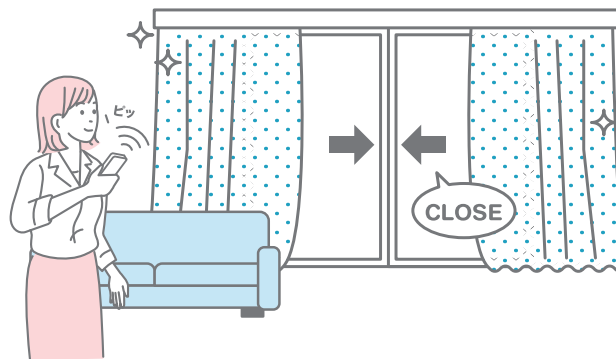

赤外線
リモコン

FMリモコン

プログレス
25・50・G

パワフル

赤外線リモコンとFMリモコンの違い

項目	赤外線リモコン	FMリモコン
仕組み	TVやエアコンなどの一般的な家電と同じく、受光部に赤外線信号が当たると作動します。お求めやすい価格で、初期設定も容易です。	全方向(360度)に送信され、送信距離も長いので、複数台数の同時操作が可能です。
送信距離	最大約 10m 程度	最大約 30m 程度
受信機の設置位置	受光部を露出させる必要があります。	カーテンの裏などに隠すことができます。
最大アドレス	9チャンネル	7チャンネル
スマートリモコン、スマートスピーカーでの操作	対応可能 ※別途スマートリモコン関連製品、Wi-Fi環境が必要です。	対応不可
価格	20,330円(税別) ^{※1}	45,430円(税別) ^{※2}
注意点	受光部に直射光が当たる場所や、直射光が反射する眩しい場所の場合、信号を受付けなくなることがあります。	周辺の電波状況や建物の構造、金属やコンクリートなど電波を反射させるものが付近にあると作動しない場合があります。

※1 赤外線リモコン(9CH)×1コ、赤外線リモコン受信機×1コの場合

※2 FMリモコン2.4G(7CH)×1コ、FMリモコン受信機2.4G-IR×1コ、モジュラーコード1m(6極4芯)×1本の場合

赤外線リモコンシリーズ

設定が容易なため、手軽にお使いいただけます。

受光部に赤外線が届く範囲でご使用いただけます。

赤外線リモコン操作仕様は、スマートリモコンと組み合わせ、スマートフォンやスマートスピーカーで音声操作することが可能です。



赤外線リモコン (9CH)



赤外線リモコン03



赤外線リモコン受光部01

製品一覧

単位:円(税別)

品名	JANコード	単価	特長
赤外線リモコン (9CH) (W52×H109×D14)	826837	15,400	・9CHまでの個別操作と、同時操作が可能です。
赤外線リモコン 03 (W52×H109×D14)	457642	11,500	・1CHの操作が可能です。ボタンを押すと、開・閉・止をくり返します。
赤外線リモコン受光部01 (W35×H28×D35)	356020	4,930	・製品本体から電源供給を行うため、電源は不要です。

製品仕様

商品名	電源電圧	送信周波数	チャンネル数	使用周囲温度	到達距離	重量
赤外線リモコン (9CH)	DC3V (単4 乾電池×2本)	38kHz	1～9・ALLの9CH	0～50℃ (結露しないこと)	10m以内 (使用状況により異なります。指向角28°)	約68g (電池含む)
赤外線リモコン03	DC3V (単4 乾電池×2本)	38kHz	1CH	0～50℃ (結露しないこと)	10m以内 (使用状況により異なります。指向角28°)	約68g (電池含む)

商品名	電源電圧	受信周波数	出力方式	使用周囲温度	重量	消費電力
赤外線リモコン受光部01	DC5V	38kHz	信号出力	0～50℃ (結露しないこと)	30g	1W以下 (待機時0.1W以下)

対応製品一覧

商品名		赤外線リモコン送受信機			必要部品
		赤外線リモコン (9CH)	赤外線リモコン03	赤外線リモコン受光部01	コントロールユニットTN 無電圧
電動カーテンレール	プログレス50・25・G	○	○	○	—
	パワフル4Pシリーズ	×	×	×	—
	パワフルNXシリーズ	○	×	○	○

FMリモコン2.4Gシリーズ



さまざまな電動製品をトータルで操作します。
また、3種類ご用意しているリモコンで、
シーンごとに必要とされる操作・制御にもお応えします。



FMリモコン 2.4G (7CH)



FMリモコン 2.4G (6CH)



FMマルチリモコン 2.4G



FMリモコン受信機 2.4G



FMリモコン受信機 2.4G-IR



FMリモコン中継機 2.4G

製品一覧

単位:円(税別)

品名	JANコード	単価	特長
FMリモコン 2.4G (7CH) (W52×H109×D14)	826820	26,400	・電波到達距離(約30m)が長く、安定したリモコン操作が可能です。 ・対象製品に対し、7CH個別操作・同時操作ができます。
FMリモコン 2.4G (6CH) (W30×H163×D15)	683386	24,400	・電波到達距離(約30m)が長く、安定したリモコン操作が可能です。 ・対象製品に対し、6CH個別操作・同時操作ができます。
FMマルチ リモコン2.4G (W100×H115×D29)	792361	88,800	・電波到達距離(約30m)が長く、安定したリモコン操作が可能です。 ・ユニット(個別)操作:最大120ユニット(1ゾーンに対し6ユニット)を操作できます。 ・ゾーン操作:最大20ゾーンを操作できます。 ・同時操作:対象とする製品を一斉に操作できます。 ・タイマー操作:同時もしくはゾーン単位で、20パターンを登録できます。
FMリモコン 受信機2.4G (W166×H54×D32)	683393	44,400	・電源供給タイプで、パワフルシリーズをはじめとする多くの電動製品に対応します。 ・専用コネクタ(無電圧タイプ、4Pタイプ)を使用することで、煩わしいスイッチ配線や結線作業などは不要となります。 ・アンテナ内蔵型です。
FMリモコン 受信機2.4G-IR (W95×H35×D27)	683409	17,300	・製品本体から電源供給を行うため、受信機本体への電源は不要です。 ・製品本体に設置されている赤外線リモコン(IR)用端子を使用し、製品本体と受信機をモジュラーコードでつなげるだけで、煩わしいスイッチ配線や結線作業などは不要となります。 ・アンテナ内蔵型のコンパクト設計できれいに納まります。
FMリモコン 中継機2.4G (W70×H155×D31)	792378	117,100	・特定の電波を受信し、同じ信号を送信する機能を持っており、FMリモコンによる確実な操作をサポートします。 ・外付けアンテナを2本持つことで、受信した電波をより遠く(約100m)に飛ばすことができます。 ・中継機を複数設置することで、更に遠くの製品本体を操作することができます。
モジュラーコード1m (6極4芯)	359175	1,730	・製品本体にFMリモコン受信機2.4G-IRを接続するためのコードとなります。 ・製品本体にはIR端子が必要です。

製品仕様

商品名	電源電圧	送信周波数	チャンネル数	使用周囲温度	到達距離	重量
FMリモコン2.4G (7CH)	DC3V(単4乾電池×2本)	2.4GHz	1～7・ALLの7CH	-10～50℃ (結露しないこと)	約30m (使用状況により異なります)	約64g(電池含む)
FMリモコン2.4G (6CH)	DC3V(単4乾電池×2本)	2.4GHz	1～6・ALLの6CH	-10～50℃ (結露しないこと)	約30m (使用状況により異なります)	約54g(電池含む)
FMマルチリモコン2.4G	DC4.5V(単3乾電池×3本)	2.4GHz	20ゾーン×6ユニット (最大120ユニット)	-10～50℃ (結露しないこと)	約30m (使用状況により異なります)	約290g(電池含む)

商品名	電源電圧	電源周波数	電源電流	受信周波数	出力方式	保護装置	使用周囲温度	重量	アンテナ	接点容量	消費電力
FMリモコン 受信機2.4G	AC100V	50/60Hz	170mA	2.4GHz	リレー出力	5Aヒューズ 内蔵	-10～50℃ (結露しないこと)	約145g	内蔵	AC100V2.5 (抵抗負荷)	1W以下 (待機時0.1以下)
FMリモコン 受信機2.4G-IR	DC5V	—	—	2.4GHz	信号出力	—	-10～50℃ (結露しないこと)	約40g	内蔵	—	1W以下 (待機時0.1以下)
FMリモコン 中継機2.4G	AC100V(AC アダプタ使用)	50/60Hz	40mA	2.4GHz (送受信)	—	—	-10～50℃ (結露しないこと)	約140g	外付け (2本)	—	1W以下 (待機時0.1以下)

対応製品一覧

商品名	FMリモコン送受信機						必要部品			FMリモコン 中継機2.4G
	FMリモコン 2.4G (7CH)	FMリモコン 2.4G (6CH)	FMマルチリモコン 2.4G	FMリモコン 受信機2.4G	FMリモコン 受信機2.4G-IR	FMリモコンコネクタ パワフル4Pタイプ	FMリモコンコネクタ 無電圧タイプ	モジュラーコード (6極4芯)		
電動カーテン レール	プログレス50・25・G	○	○	○	—	○	—	—	○	○
	パワフル4Pシリーズ	○	○	○	○	×	○	—	—	○
	パワフルNXシリーズ	○	○	○	○	×	—	○	—	○

・FMリモコン受信機2.4G、FMリモコン中継機は別途AC100Vの電源が必要です。・FMリモコン受信機2.4G・受信機2.4G-IRは商品1台につき1台必要です。
・必要部品は受信機1台につき1コもしくは1本が必要です。

赤外線
リモコン

FMリモコン

プログレス
25・50・G

パワフル

家電製品と一緒にカーテンを操作しませんか

照明やテレビなどの家電と一緒にカーテンもスマートフォンやスマートスピーカーを使って操作することができます。



■ スマートスピーカー、スマートフォンでも電動カーテンレールを操作できます。

※スマートリモコン(別売・市販)との組み合わせが必要です。

スマートリモコン、スマートスピーカー スマートフォン

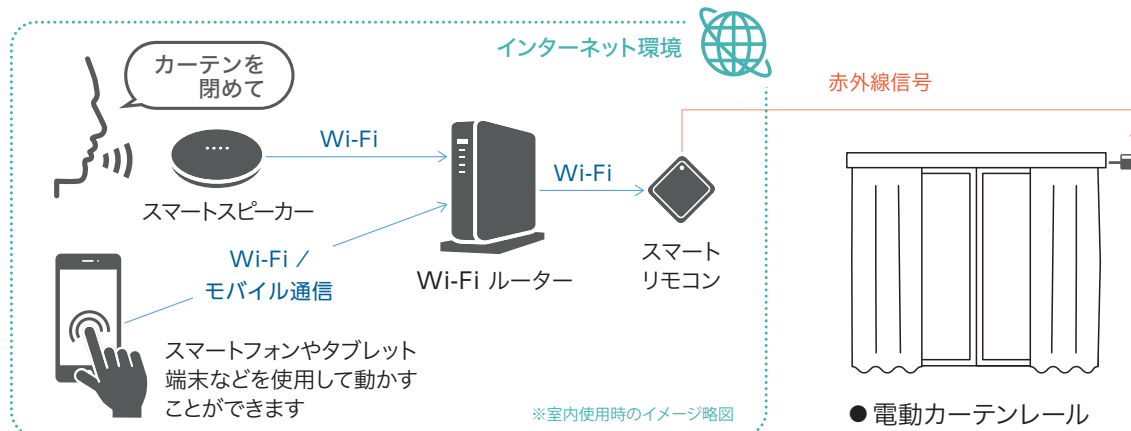

※弊社ではスマートリモコンやスマートスピーカーなどの機器は取り扱っておりません。

また、スマートリモコン、スマートスピーカー、スマートフォンなどのデバイス、アプリなどの登録・設定はお客様自身でおこなってください。弊社では対応しておりません。

※故障の際の動作確認や通信状況などによりスマートリモコンで操作できない場合に備え、必ず弊社の赤外線リモコンをご用意ください。

※動作の対応状況は、お使いのスマートリモコンやスマートスピーカーのメーカー、機種により異なる場合があります。

※スマートフォンやタブレット端末、スマートリモコン、スマートスピーカーでの製品動作に関しては保証しておりません。

※「Wi-Fi」は「Wi-Fi Alliance」の商標または登録商標です。

電動カーテンレール×スマートリモコンでできること

①タイマー設定で快適な目覚めに



目覚まし時計が鳴る少し前に、カーテンを開くように設定すれば、太陽光で快適に起きられます。

②帰宅前に外からエアコンを点けて効率的に

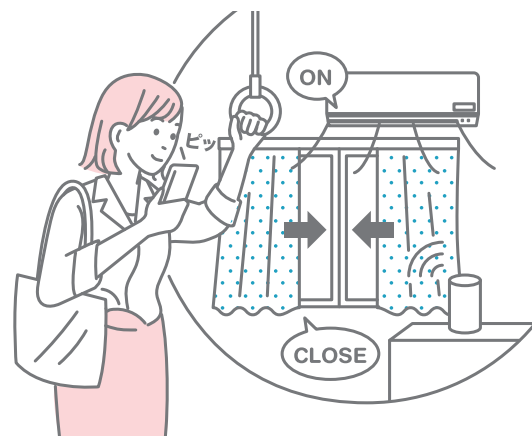

帰宅前にスマートフォンからエアコンとカーテンを操作すれば、効率よく冷暖房を効かせることができます。

③家事をしながら声で簡単操作



外がだんだん暗くなる夕方、家事をしながらでも、手を止めずに声で照明を点け、カーテンも閉められます。

④帰宅後、スイッチやカーテンに触れずに操作

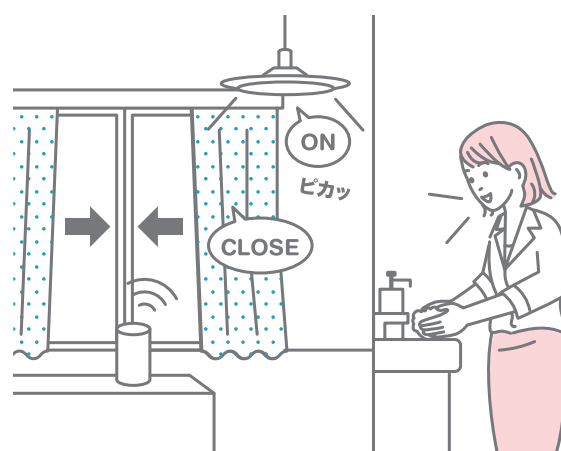

外出先から帰宅したとき、スイッチやカーテンに触れずに操作し、先に手を洗うことができます。

必要なもの

- ✓ インターネット環境 (Wi-Fi)
- ✓ 電動カーテンレール プログレス
- ✓ 赤外線受光部 01
- ✓ 赤外線リモコン
- ✓ スマートフォンまたはタブレット
- ✓ スマートリモコン
- ✓ スマートスピーカー (声で操作したい場合)

赤外線
リモコン

FMリモコン

プログレス
25・50・G

パワフル

プログレス25・50・G

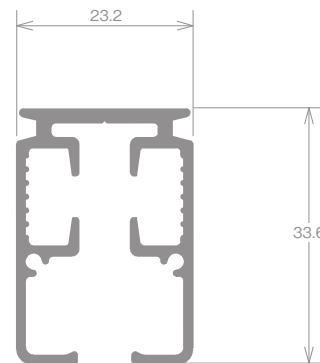
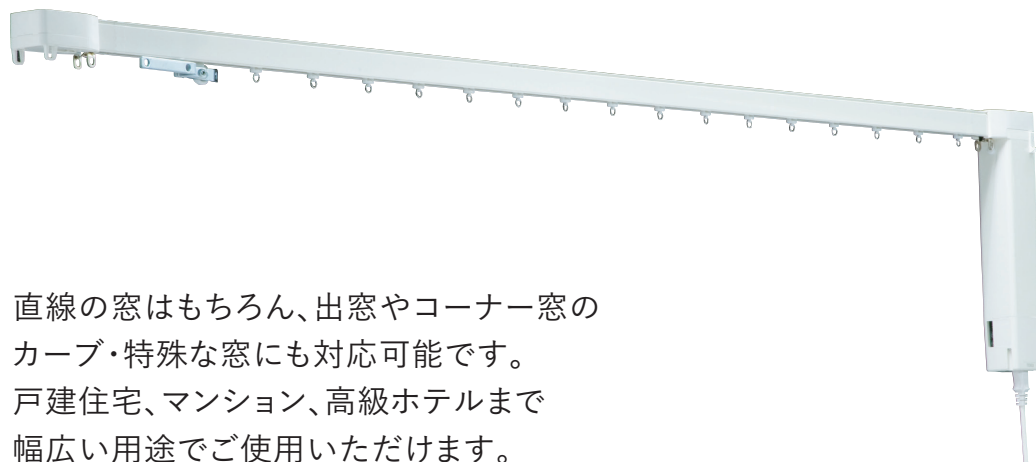

レール断面図 (単位: mm)

直線の窓はもちろん、出窓やコーナー窓の
カーブ・特殊な窓にも対応可能です。
戸建住宅、マンション、高級ホテルまで
幅広い用途でご使用いただけます。

参考見積例／プログレス25・50・G直線 シングル 赤外線リモコン操作の場合 単位:円(税別)

品名	1.00～2.00m	2.01～3.00m	3.01～4.00m	4.01～5.00m
プログレス25	115,630	122,030	128,530	140,030
プログレス50	140,030	146,430	152,930	164,430
プログレスG	171,230	177,630	184,130	195,630

使用部品/レールセット1セット、モーターセット1セット、赤外線リモコン(9CH)1コ、赤外線リモコン受光部01 1コにて計算しています。
※取付工事費等は含まれておりません。

プログレス組立方法は
WEBにてご確認ください。



5つのおすすめポイント

Point 1 カーテンを少し引くことで、自動で開閉 (タッチモーション機能)

リモコンが近くない時でも、開け閉めが可能なタッチモーション機能があります。
カーテンを引くことにより、引いた方向にカーテンが動き出します。

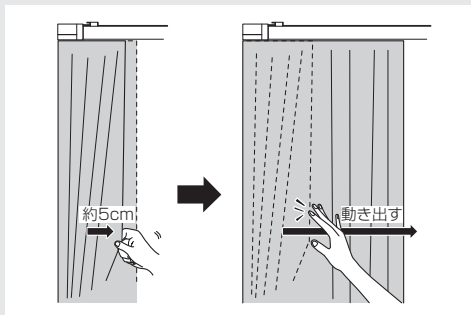

Point 2 優れた静音性で快適空間

操作音を手引きのカーテンレールよりも静かなため、寝室などでも、快適にご利用いただけます

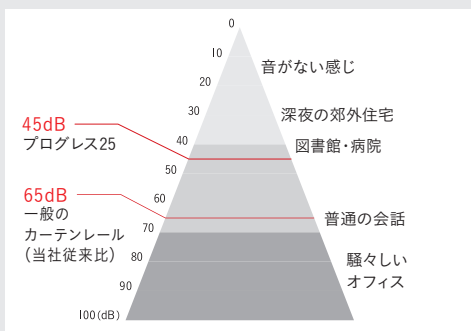

Point 3 安心のスロースタート・スローストップ機能

カーテンの動き始めと動き終わりがゆっくりと動くため障害物に当たる心配や怪我の恐れがなく、安心してご利用いただけます。

Point 4 10段階の開閉スピード調整機能

ご自宅の窓の大きさに合わせて、開閉のスピードを調整できます。ワイドサッシの大きな窓は少し早めに、カーテンの意匠を楽しむなら少し遅めにといった微調整が可能です。

速度レベル	1	2	3	4	5	6	7	8	9	10
プログレス25 モーター	11.5	11	10.5	9.5	9	8.5	7.5	6.5	6	5
プログレス50・ Gモーター	11	10.5	10	9	8.5	8	7	6	5.5	4.5

出荷状態では「5」に設定されています。
数値は1m動くのに要する時間(秒)です。

Point 5 手引き操作も可能

停電などにより、電源が取れない時も手引きによるカーテンの開け閉めができるので安心してご利用いただけます。

プログレスの動きを
動画でご確認いただけます。



対応可能範囲

仕様	カーテン重量 ※4			製品長さ			
	プログレス25	プログレス50	プログレスG	プログレス25	プログレス50	プログレスG	
直線	片開き	25kg	50kg	80kg	1,000~ 10,000mm	1,000~ 15,000mm	1,000~ 15,000mm
	両開き	25kg (片側12kg)	50kg (片側25kg)	80kg (片側40kg)			
1ヶ所 カーブ※1	片開き	15kg	35kg	50kg	1,200~ 10,000mm	1,200~ 10,000mm	1,200~ 10,000mm
	両開き	15kg (片側7kg)	35kg (片側17kg)	50kg (片側25kg)			
2ヶ所 カーブ (コの字・クランク) ※1	片開き	15kg	25kg	35kg	1,500~ 6,000mm	1,500~ 10,000mm	1,500~ 10,000mm
	両開き	15kg (片側7kg)	25kg (片側12kg)	35kg (片側17kg)			
交叉 レール	片開き	15kg	35kg	50kg	1,000~ 10,000mm	1,000~ 10,000mm	1,000~ 10,000mm
全体 カーブ※2	片開き	15kg	25kg	35kg	1,000~ 6,000mm	1,000~ 7,000mm	1,000~ 7,000mm
	両開き	15kg (片側7kg)	25kg (片側12kg)	35kg (片側17kg)			
傾斜窓	片開き (両開き)	傾斜角 15°	-	-	16kg (片側8kg)	-	-
		傾斜角 20°	-	-	13kg (片側6kg)	-	-
		傾斜角 30°	-	-	10kg (片側5kg)	-	-
		傾斜角 45°	-	-	8kg (片側4kg)	-	-

※1 規格カーブ半径300, 400Rに対応しています。カーブ角度範囲は90~179度以内での対応となります。
 ※2 カーブ半径は1000R以上で10mm単位での製作となります。ジョイント箇所数は1ヶ所までとし、センター部でのジョイントのみの対応となります。(ジョイント部は200mmの直線となります。)
 ※3 カーブ間にジョイントを設ける場合は400mm以上の直線部分が必要です。
 ※4 ランナー1コ当たりの許容カーテン重量は1.5kg以内です。

発注までの基本の流れ

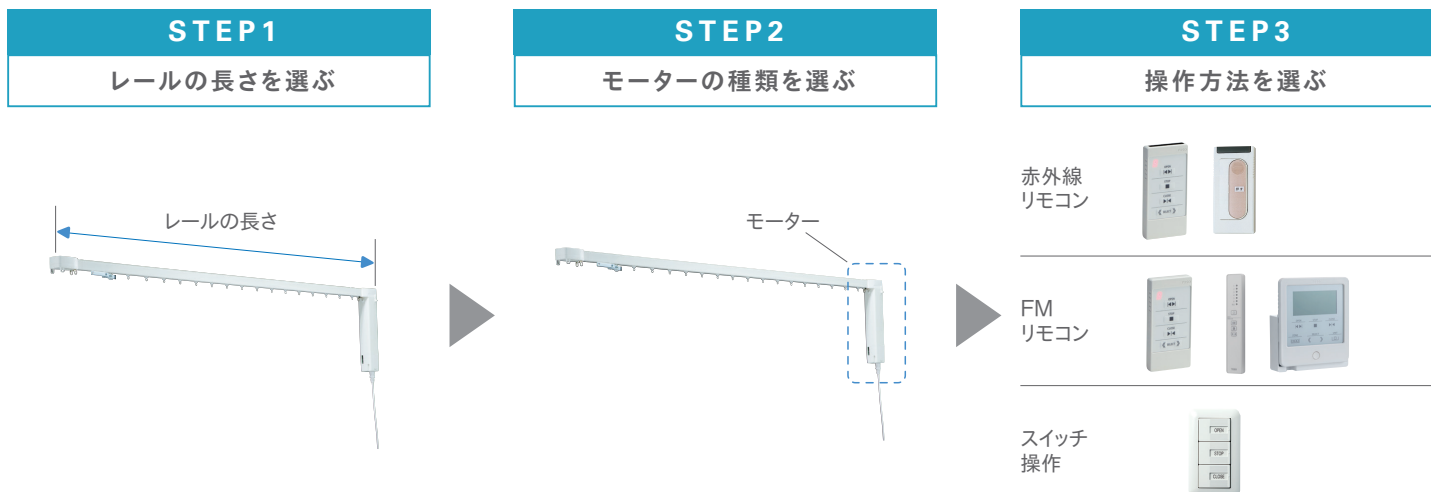

STEP 1 レールの長さを選ぶ

プログレス レールセット価格 (受注生産品)

単位:円(税別)

サイズ	1.00m~2.00m	2.01m~3.00m	3.01m~4.00m	4.01m~5.00m	5.01m~6.00m	6.01m~7.00m	7.01m~8.00m	8.01m~9.00m
価格	29,900	36,300	42,800	54,300	68,000	75,100	82,100	98,300
ジョイント数	ジョイントなし	○	—	—	—	—	—	—
	1ヶ所ジョイント	—	○	○	○	—	—	—
	2ヶ所ジョイント	—	—	—	○	○	○	○

- ※カーブレールセットは、上記価格にカーブ加工費(300R・400R)1ヶ所につき、9,000円加算となります。
- ※全体カーブレールセットは、上記価格に全体カーブ加工費(1000R以上)m当たり9,000円加算となります。
- ※交叉レールセットは、上部価格に交叉レール加工費1ヶ所につき9,000円加算となります。
- ※レールセットには、レール・ランナー・プーリー・ベルト・ブラケット・ジョイント・先頭ランナーが含まれます(ランナー10個/m当たり)。
- ※操作関連部品(スイッチ、リモコン等)は別途必要です。
- ※9.00m以上の場合はレールセットではなく、レールと部品をそれぞれご注文ください。
- ※レール長さによってジョイント数が選べます。詳細は価格表でご確認ください。
- ※受注生産品のため、納期がかかります。

STEP 2 モーターの種類を選ぶ

プログレス モーターセット価格

単位:円(税別)

品名	JANコード	単価	箱詰数量	許容荷重
プログレス25 モーターセット	885650	65,400	1セット	25kg
プログレス50 モーターセット	872773	89,800	1セット	50kg
プログレスG モーターセット	885773	121,000	1セット	80kg

※レールセットと組み合わせてご注文ください。

2.73m以上のカーテンレール類(ピクチャーレール含む)・別製作カーブレールにつきましては、特別配送費がかかります。

STEP3

操作方法(リモコン・スイッチ)を選ぶ

単位:円(税別)

部品価格と必要数

品名	JANコード	単価	箱詰数量	サイズ (mm)	赤外線 リモコン 操作	FM リモコン 操作	スイッチ				
							単独操作	2ヶ所操作	同時操作	同時選択 操作	
赤外線リモコン	赤外線リモコン(9CH) 	826837	15,400	1セット	W52×H109×D14	いずれか 1コ					
	赤外線リモコン送信機03 	457642	11,500	1セット	W52×H109×D14						
	赤外線リモコン受光部01 	356020	4,930	1セット	コードの長さ0.7m	1コ					
FMリモコン	FMリモコン2.4G(7CH)※1※2 	826820	26,400	1セット	W52×H109×D14	いずれか 1コ					
	FMリモコン2.4G(6CH)※1※2 	683386	24,400	1セット	W30×H163×D15						
	FMマルチリモコン2.4G 	792361	88,800	1セット	W100×H115×D29						
	FMリモコン受信機2.4G-IR※1 	683409	17,300	1セット	W95×H35×D27	1コ					
	モジュラコード1m(6極4芯) 	359175	1,730	1本	-	1本					
スイッチ	埋込ワイドスイッチ3ボタンA本体 	612126	4,070	1コ	-		1コ	2コ	1コ		モーター 台数 +1コ
	埋込ワイドスイッチ2ボタン本体 	612133	3,080	1コ	-						
	ワイドスイッチプレート3ボタン1連 	612140	500	1コ	W70×H120		1コ	2コ	1コ		モーター 台数 +1コ
	ワイドスイッチプレート3ボタン2連 	612157	650	1コ	W116×H120						
	モジュラコード1m(6極4芯) 	359175	1,730	1本	-		1本	1本		モーター 台数と 同数	モーター 台数 ×2本
	モジュラコード5m(6極4芯) 	383545	1,960	1本	-						
コンセント	埋込6極モジュラコンセント1コ用本体 	405520	2,710	1コ	-		1コ	1コ		モーター 台数と 同数	
	埋込6極モジュラコンセント2コ用本体 	405513	4,440	1コ	-						モーター 台数と 同数
	MOスイッチプレート1穴1連 	405421	500	1コ	W70×H120		1コ	1コ		モーター 台数と 同数	
	MOスイッチプレート2穴1連 	405414	500	1コ	W70×H120						モーター 台数と 同数

※1 FMリモコンと、FMリモコン受信機の使用周囲温度は-10~50℃です。

※2 FMリモコン2.4Gは、電波法に基づく特定省電力機器として技術適合証明を受けています。(本製品は、国外の電波法には準じていませんので、国外では使用しないでください。)

参考価格(ダブル仕様、両開き、W4.20m、赤外線リモコン操作仕様)

- カーテン許容荷重25kgのモーターセットの場合 **264,660円(税別)**
 - 内訳 ①プログレスレールセット4.01m~5.00m×2セット= **108,600円**
 - ②プログレス25モーターセット×2セット= **130,800円**
 - ③赤外線リモコン(9CH)×1コ= **15,400円**
 - ④赤外線リモコン受光部01×2コ= **9,860円**



赤外線リモコン(9CH)



赤外線リモコン送信機03



赤外線リモコン受光部01



FMリモコン2.4G(7CH)



FMリモコン2.4G(6CH)



FMマルチリモコン2.4G



FMリモコン受信機2.4G-IR

プログレス25・50・G

価格

プログレスレール

品名	レール	別製作レール
商品名(サイズ)	3.0m	m当たり
カラー	JANコード 価格	価格
アルミホワイト	809366 9,900	4,100

※別製作レールの長さは最小1.0m、最大5.0mでの製作となります。4mを超える場合は、ご注文時に輸送方法についてご確認ください。

※カーブ加工費(300mmR・400mmR)1ヶ所につき9,000円加算となります。

※全体カーブ加工費m当たり9,000円加算となります。

(製作可能R・・・1,000mmR以上)

※交叉レールセットは、上記価格に交叉レール加工賃1ヶ所につき、9,000円加算となります。

※別注カーブレール計算方法

- カーブ加工(300mmR・400mmR)の場合:別製作レールm当たり×全長+カーブ加工費
- 全体カーブ加工の場合:別製作レールm当たり×全長+全体カーブ加工費×カーブ全長
- 交叉レール加工の場合:別製作レールm当たり×全長+交叉レール加工費

※サイズ別注は納期がかかります。ご注文は10mm単位で承ります。

プログレス部品

単位:円(税別)

商品名	JANコード	単価	箱詰数量	直線・カーブ		必要数量・備考
				片開き	両開き	
天井シングル ブラケットM2 	809199	330	1コ	○	○	900mm間隔に1コ
エンドストップ 	809229	320	1コ	②	②	
ランナー ※ニューデラックランナーと共通 ※受注は8個単位 	446479	55	1コ	△	△	6~10コ/m必要数
先頭ランナー 	809243	1,820	1コ	○	②	
先頭ランナー用 交叉アーム 	809250	500	1コ	○	②	
ドライブプーリー 	809304	2,530	1コ	○	○	
エンドプーリー 	809311	2,530	1コ	○	○	
OTジョイント 	809328	810	1コ	△	△	ジョイント部に1コ
ジョイントピン 	809335	110	1組(2本)	△	△	ジョイント部に1組(2本)
駆動ベルト 	809342	880	m単位	○	○	全長mm×2+100mm
ベルトジョイント セット 	809359	440	1セット	○	②	先頭ランナーに対し、1セット

○:必要な部品です。 △:必要に応じてお求めください。 ②:2コ(セット・組)必要です。

構造および各部の名称

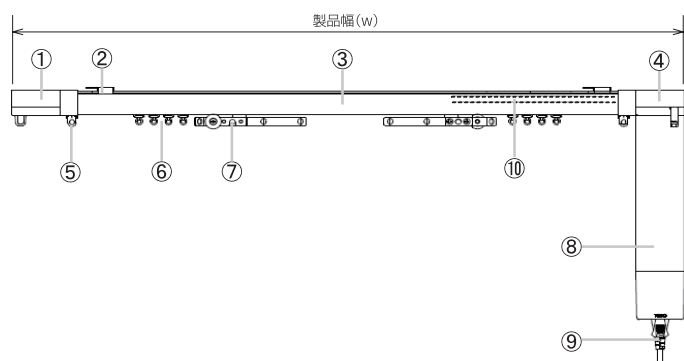

No	部品名称	カラー	材質・仕様
①	エンドブリー	ホワイト	樹脂成型品
②	M2ブラケット	ホワイト	スチール
③	プログレスレール	ホワイト	アルミニウム
④	ドライブブリー	ホワイト	樹脂成型品
⑤	ストップ	メッキ	スチール
⑥	ランナー	ナチュラル	樹脂成型品
⑦	先頭ランナー(左右共通)	スチール:メッキ 樹脂部:ナチュラル	スチール+樹脂成型品
⑧	モーター	ホワイト	アルミニウム+樹脂成型品(ケース部)
⑨	電源コード(アース付)	ホワイト	プラグ付電線(1m)
⑩	駆動ベルト	グリーン	鉄線・樹脂・繊維の3層構造

製品仕様

定格電圧	定格周波数	消費電力	操作電圧	操作電流	開閉スピード	使用温度範囲	定格時間
AC100V	50/60Hz	最大負荷動作時 86W	DC24V	3mA	4.5~11.0秒/m (10段階可変)	0~50℃ (結露なきこと)	連続動作8分

たたみ代計算式 (単位:mm)

両開きの場合(交叉アーム使用時)	片開きの場合(交叉アーム使用時)
たたみ代(片側)=(製品幅÷2×0.01-2)×14+210	たたみ代=(製品幅×0.01-2)×14+210

※カーテンの仕様により、たたみ代は変わることがあります。

製品図 (単位:mm)

■製品サイズ
先頭ランナー(アーム付)

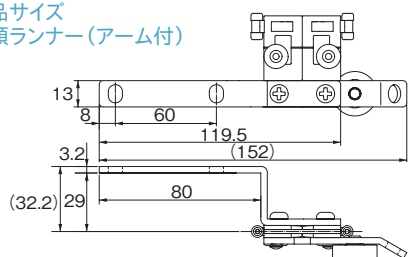

■カン下寸法図

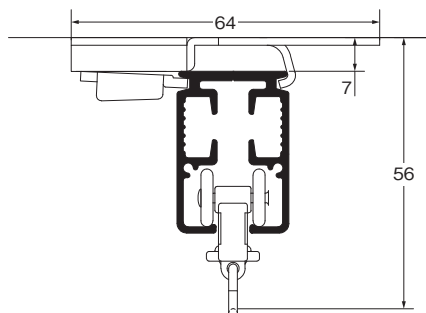

操作系統寸法図 (単位:mm)

■赤外線リモコン(9CH)

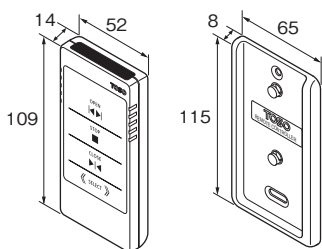

■赤外線リモコン 03(ワンプッシュタイプ)

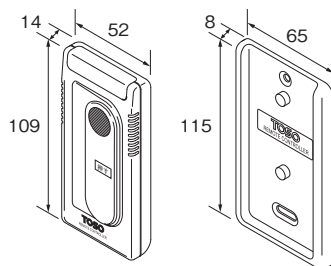

■赤外線リモコン受光部01

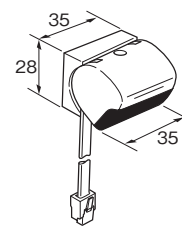

■FMリモコン2.4G(7CH)

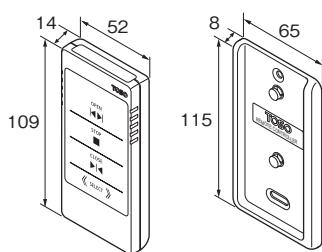

■FMリモコン2.4G(6CH)

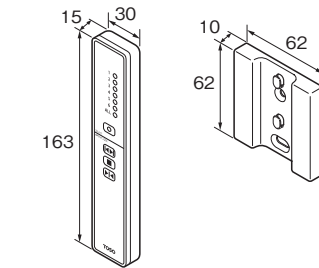

■FMマルチリモコン2.4G

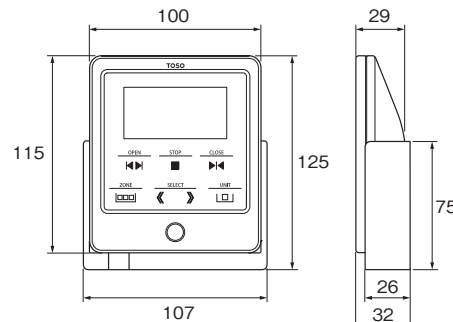

■FMリモコン受信機2.4G-IR

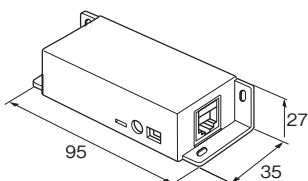

■FMリモコン受信機2.4G

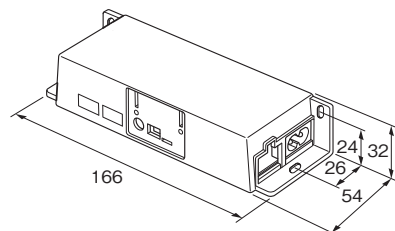

赤外線
リモコン

FMリモコン

プログレス
25・50・G

パワフル

プログレス25・50・G

基本納まり図 (単位: mm)

両開き天井シングル付

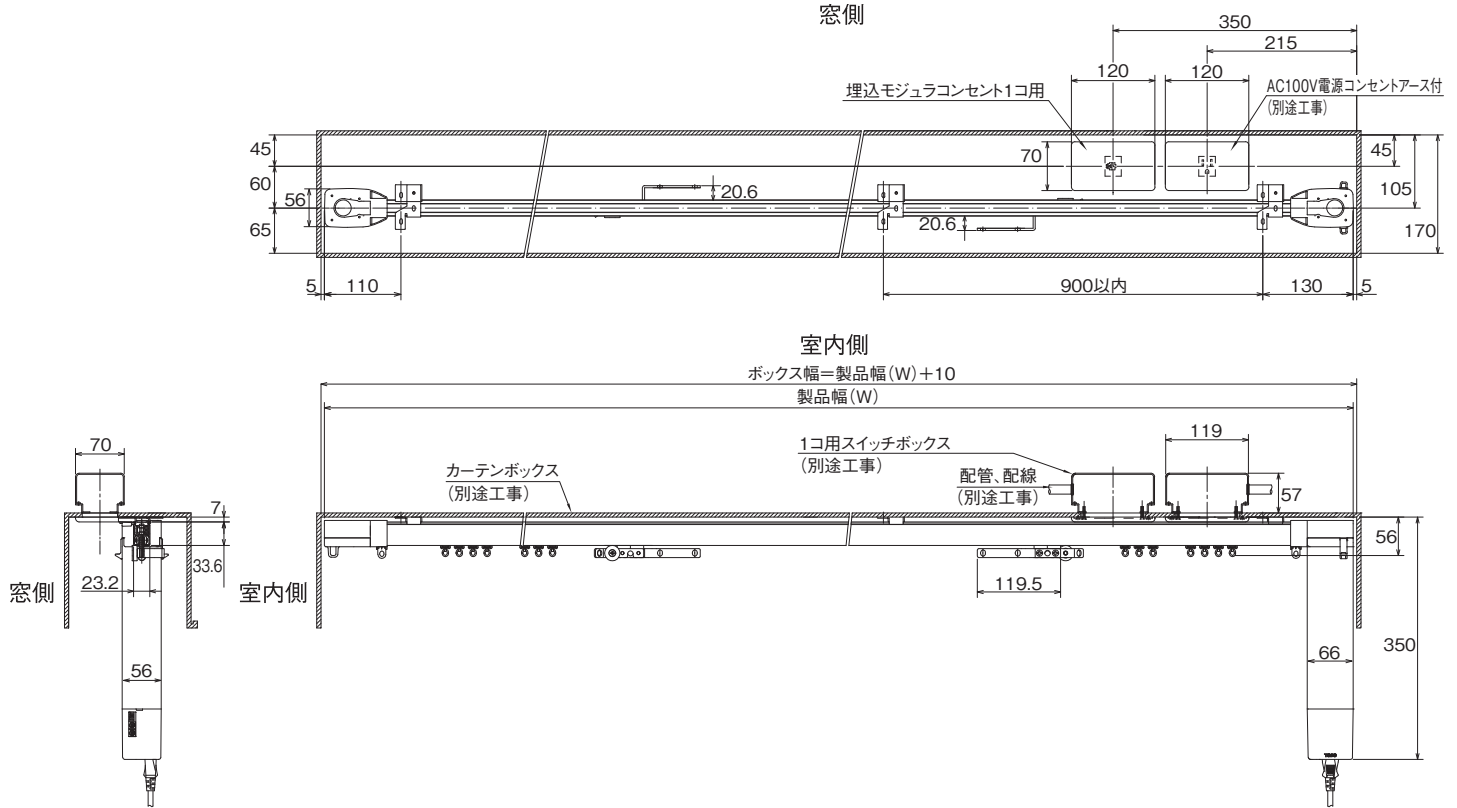

両開き天井ダブル付

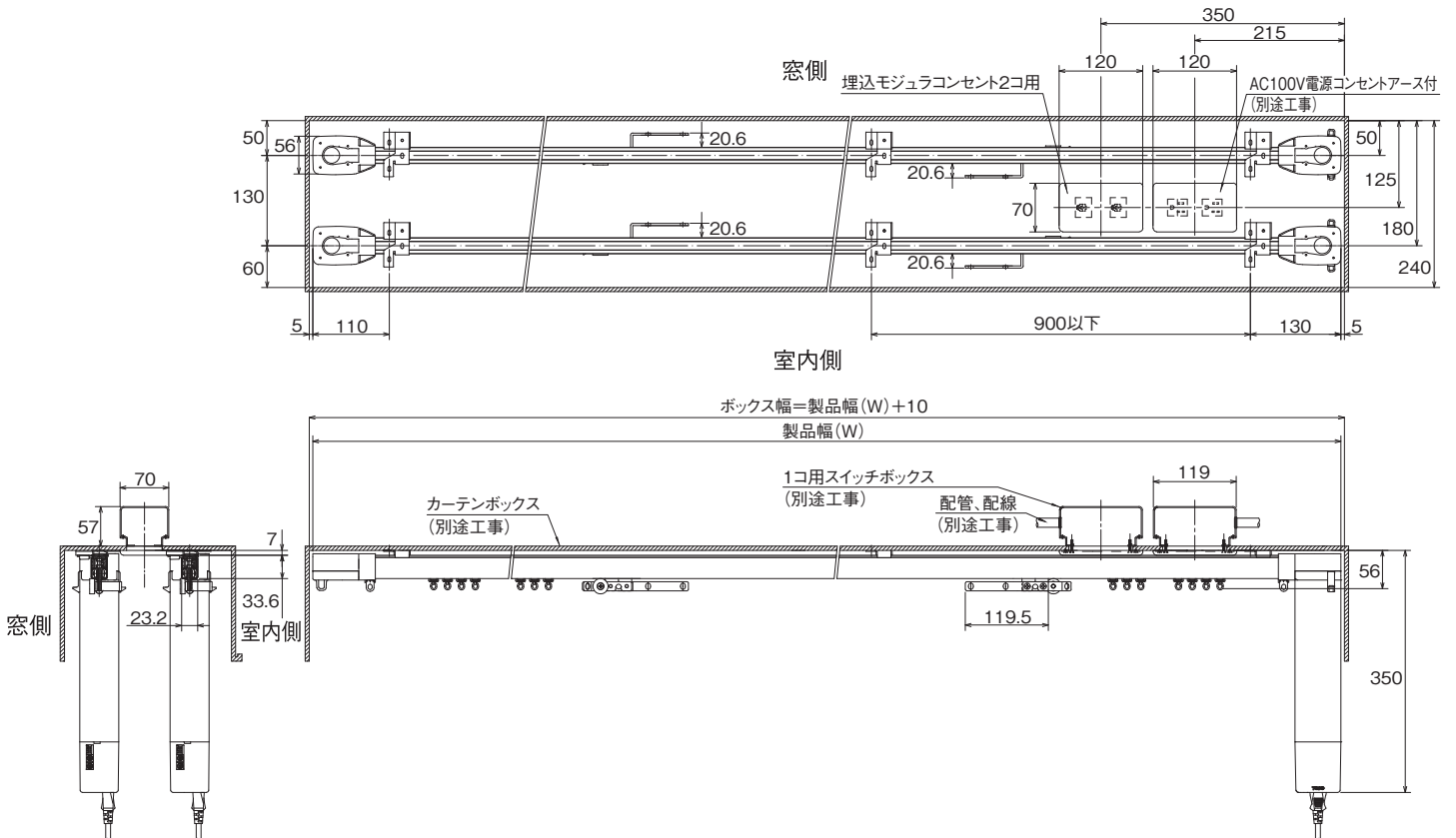

基本納まり図 (単位: mm)

両開き天井シングル付 (レール交叉)

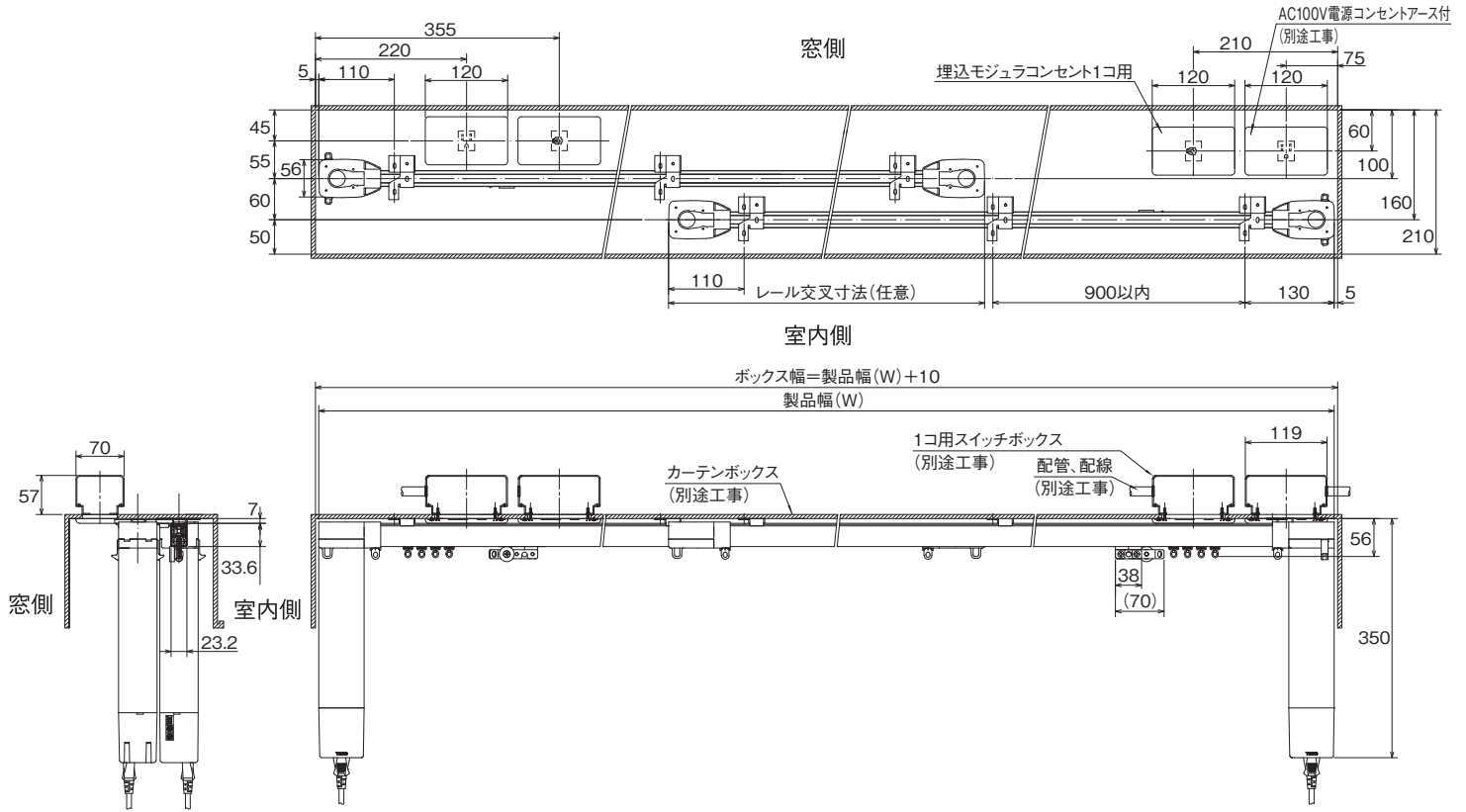

赤外線
リモコン

FMリモコン

プログレス
25・50・G

パワフル

両開き天井ダブル付

(室内側: レール交叉、窓側: 交叉ランナー)

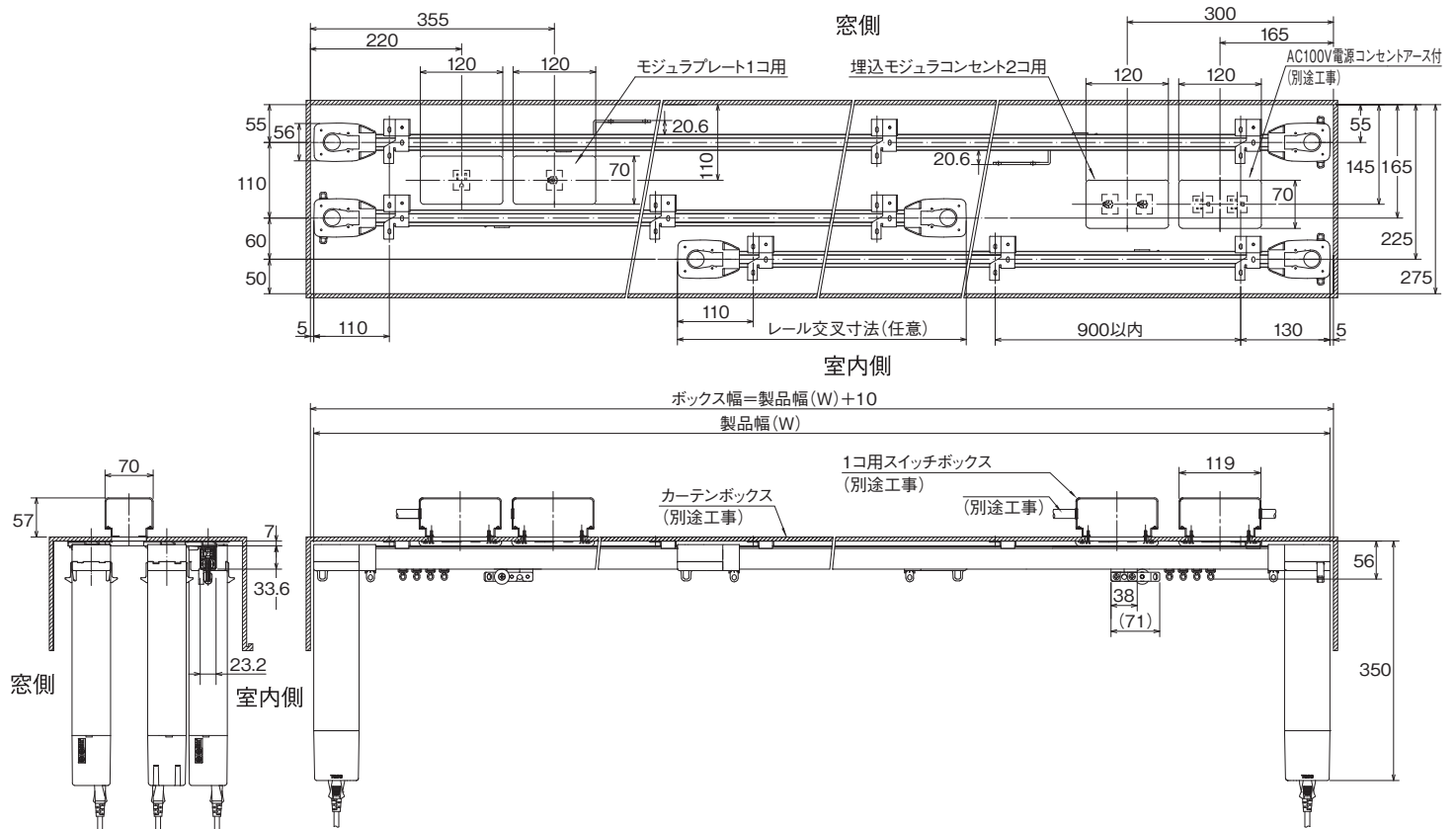

プログレス25・50・G

基本納まり図 (単位: mm)

両開き天井シングル付 (レール交叉)

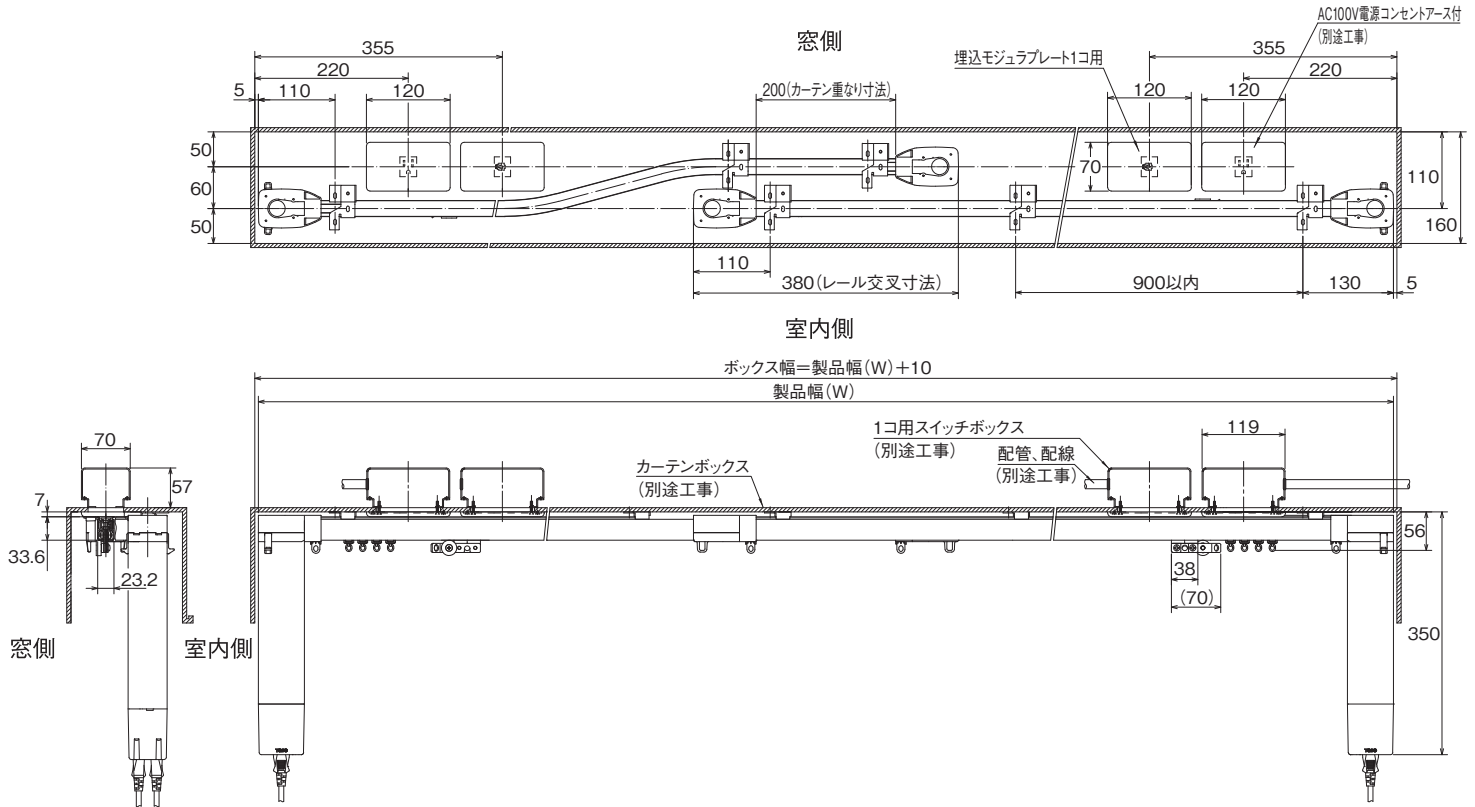

両開き天井ダブル付

(室内側: レール交叉、窓側: 交叉ランナー)

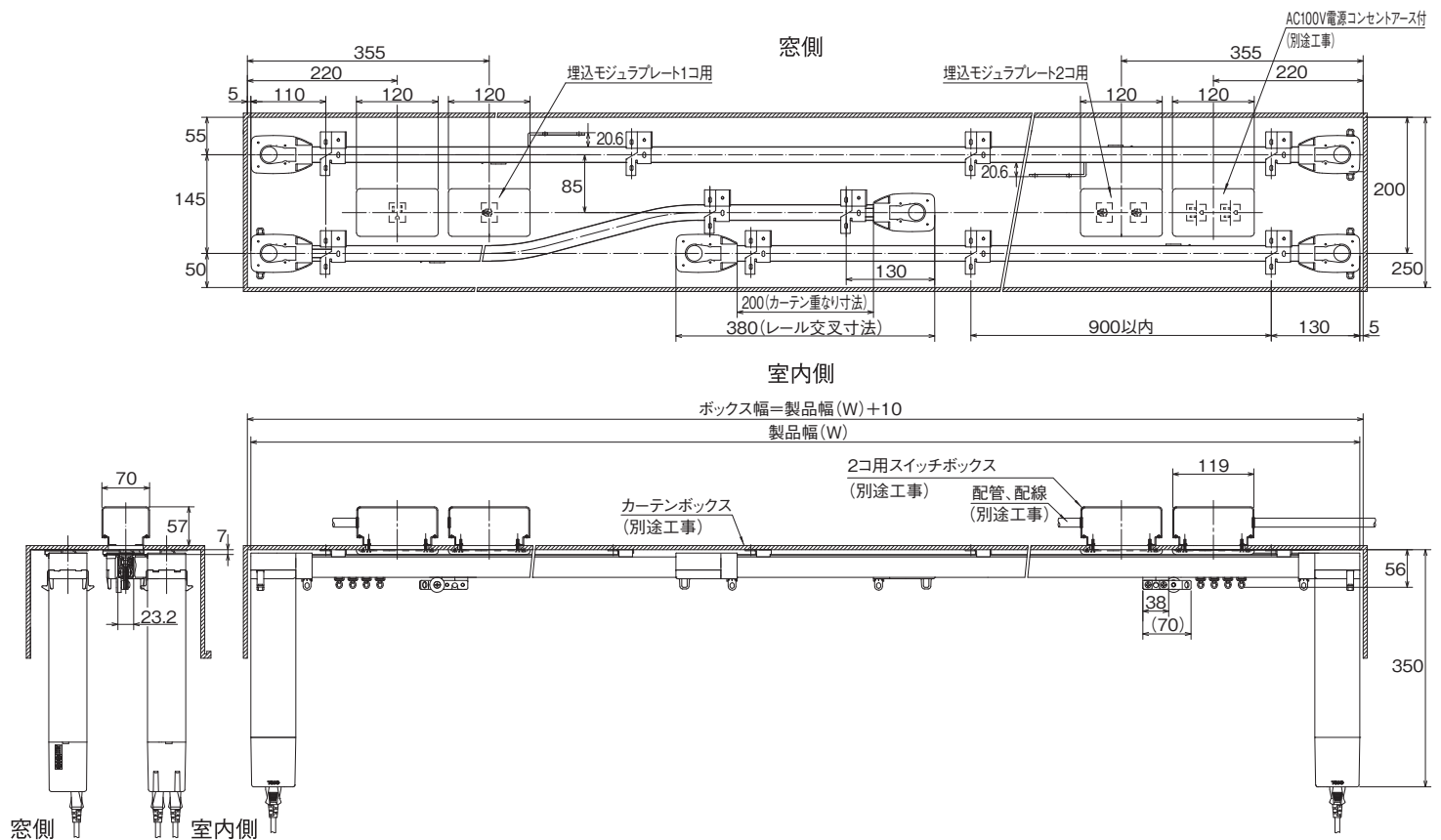

基本納まり図 (単位: mm)

1ヶ所カーブ天井シングル付

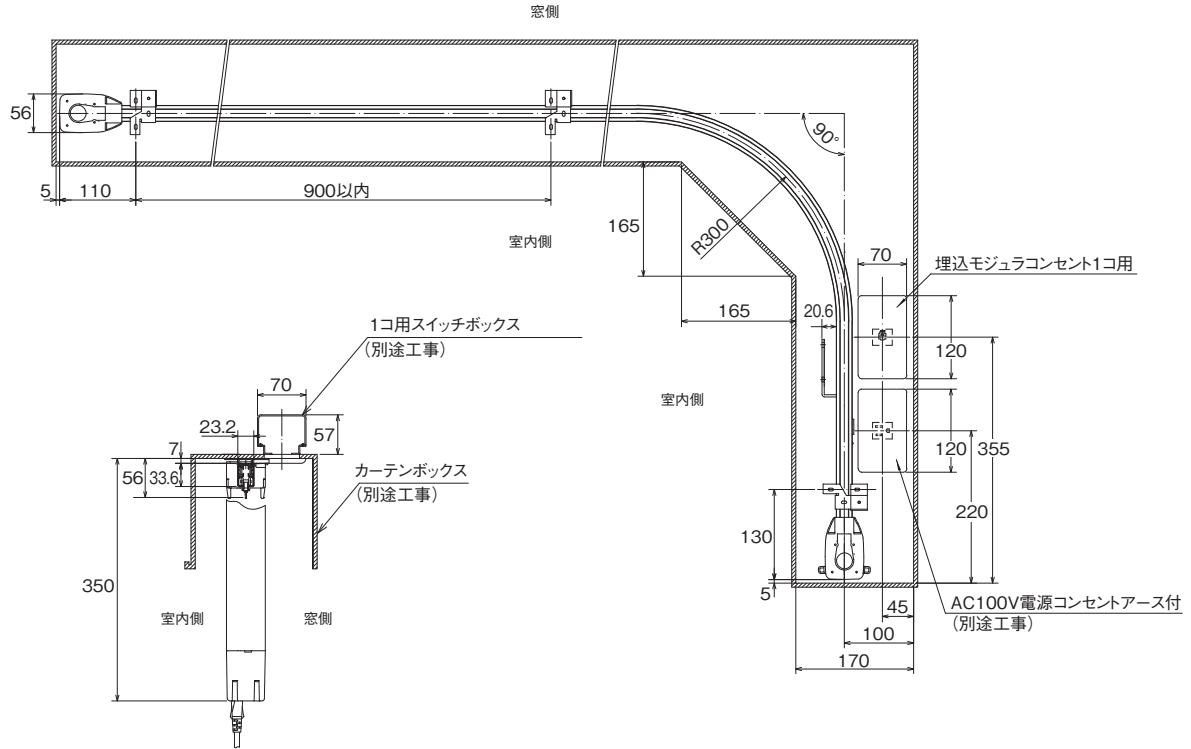

スイッチ納まり図埋込 (単位: mm)

3つボタン式スイッチ (汎用型)

ワイドスイッチプレート3ボタン1連+
埋込ワイドスイッチ3ボタンA本体使用の場合

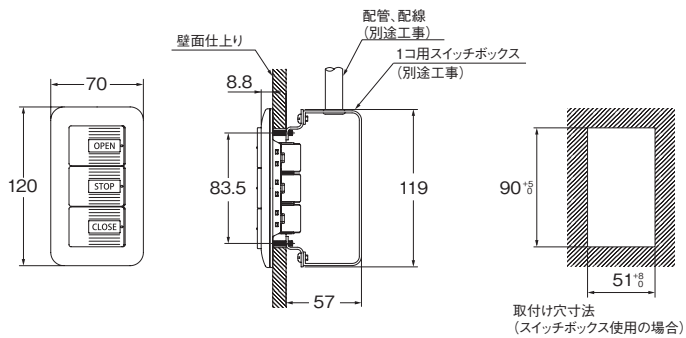

ワイドスイッチプレート3ボタン2連 (1コ)+
埋込ワイドスイッチ3ボタンA本体 (2コ) 使用の場合

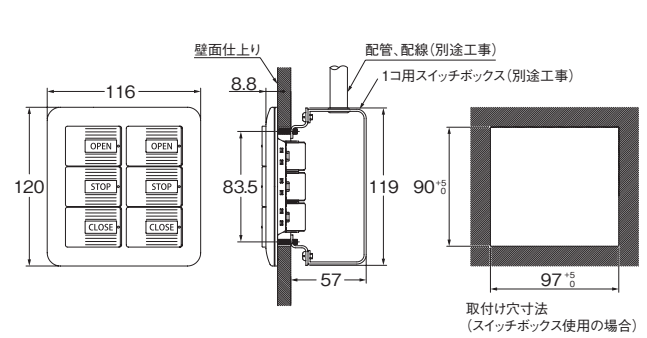

赤外線
リモコン

FMリモコン

プログレス
25・50・G

パワフル

基本配線図 (単位: mm)

■ 単独操作

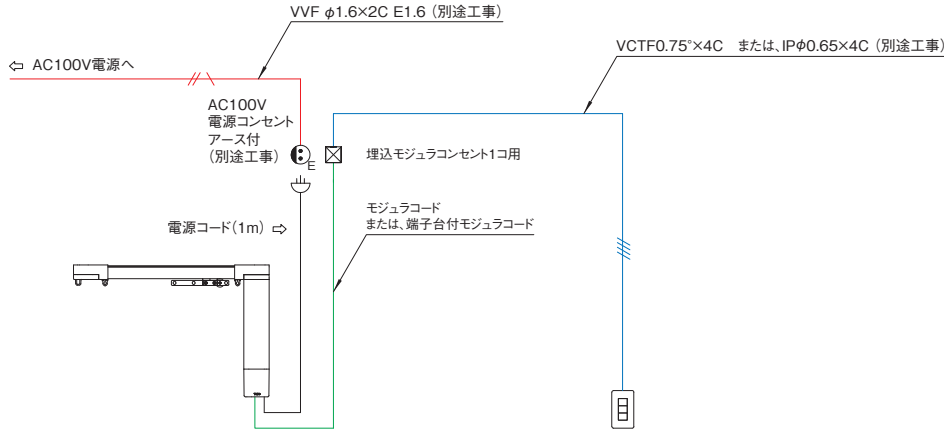

■ 同時操作

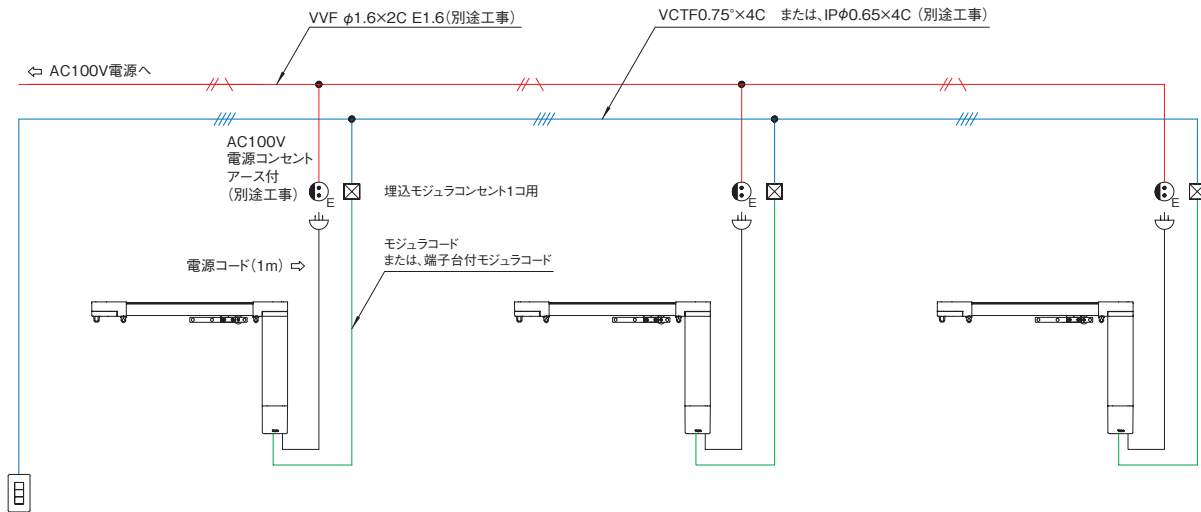

■ 赤外線リモコン操作

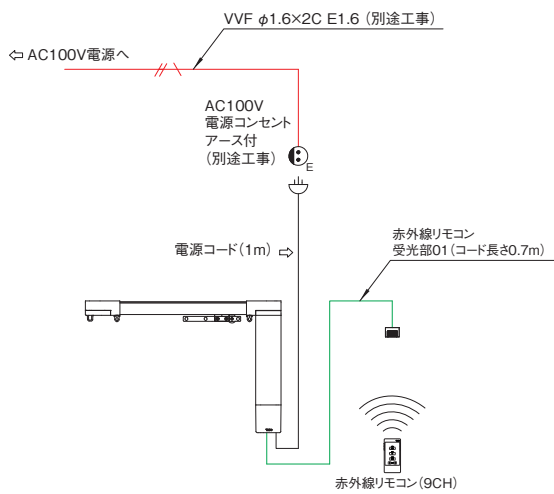

■ FMリモコン操作

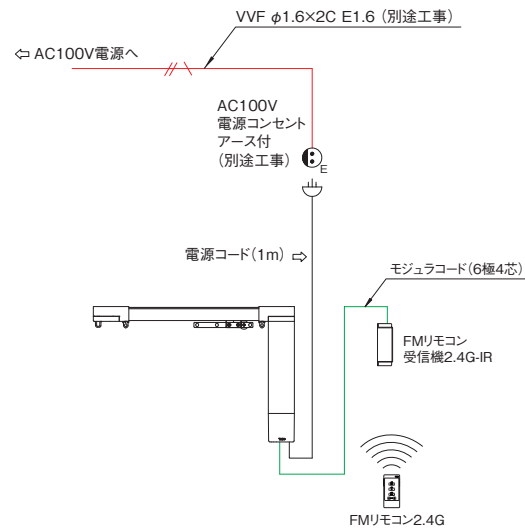

— 電源線 — 信号線 — 弊社規格コード — 本体付属コード

カーテン縫製仕様 (単位: mm) <シングル仕様で取付する場合>

■ 両開きの場合

(左側カーテン)

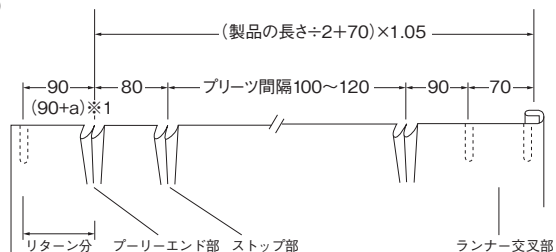

(右側カーテン)

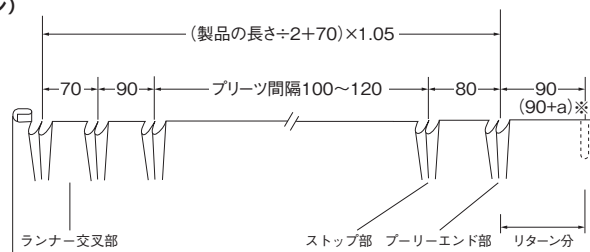

■ 片開きの場合

左モーター

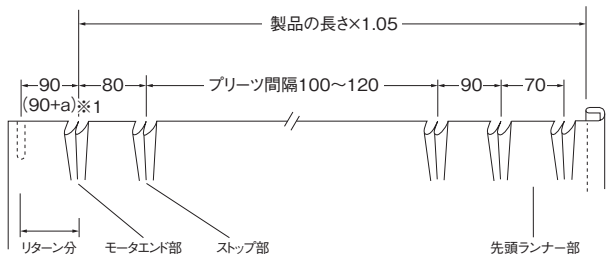

右モーター

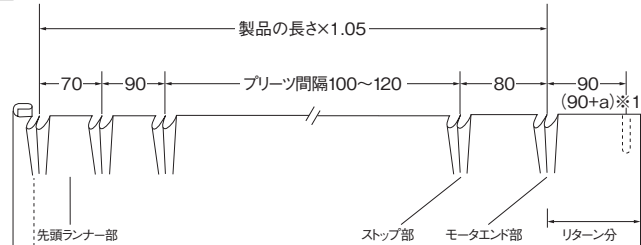

※タッセルを取付けた状態で開閉操作は行わないようご注意ください。
 ※1 () 内の寸法はダブル仕様で取付ける場合の数値です。

ダブル仕様で取付ける場合のリターン寸法について

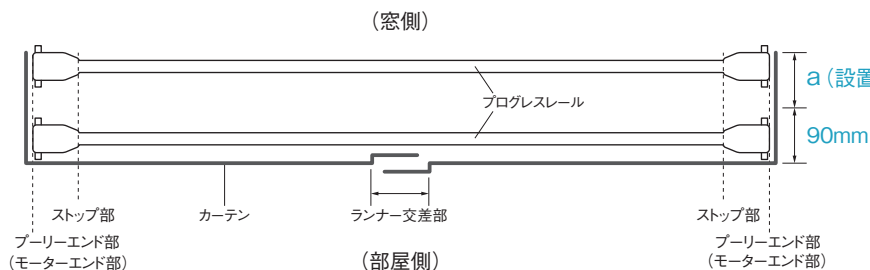

※ダブル仕様で取付ける場合、レールの設置位置により、リターンの長さが変動 (a寸法) します。リターンは左図を参照の上、90mm+aでご指定ください。

赤外線
リモコン

FMリモコン

プログレス
25・50・G

パワフル



パワフルG



パワフルNX



パワフル4P

パワフルの詳細は
WEBにてご確認ください。



用途に応じた組み合わせが可能な充実したシステムを誇ります。

特長

モーター	電源電圧	操作電圧	操作パターン
パワフル4P	AC100V	AC100V	さまざまなタイプの窓のカーテンに使用できる機能性能を有し、会議室、AVルーム、体育館等の比較的大きいカーテンや暗幕用として、最も普及しているモーターです。
パワフルNX		DC 24V	
パワフル4P-HM	AC100V	AC100V	パワフル4Pに比べ開閉速度が1/2ですが出力が大きく、制動機能を持つモーターです。停止位置を正確に要求されるカーテンや天窓、傾斜窓に適しています。
パワフルNX-HM		DC 24V	
パワフルG4P	AC100V	AC100V	パワフル4Pに比べ出力が大きく、パワフル4Pの最大カーテン重量を超える場合に適しています。
パワフルGNX		DC 24V	

パワフルのさまざまな使い方

電動モーターパワフルは、各種レールとの組み合わせで、さまざまなシーンで活用いただけます。

※配線図、基本納まり図の詳細は電動カーテンレールカタログをご確認ください。

CASE 1 パワフル+中型(直線・傾斜)

小ステージや視聴覚教室など、重量のあるカーテンを使用する場合に適しています。傾斜窓にも対応可能です。



CASE 2 パワフル+中型(カーブ)

会議室や宴会場など、大きなカーブやコーナー窓のある場所に適しています。10mまでカーブ加工が可能です。

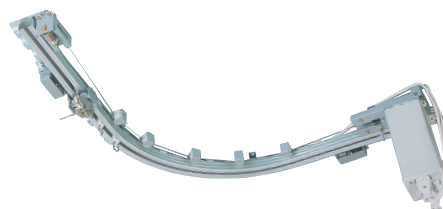

CASE 3 パワフル+中型(天窓)

天窓に最適な、中型レールとの組み合わせです。アトリウムや吹き抜け、傾斜天窓にもおすすめです。





CASE 4 パワフル+大型

劇場、講堂、体育館など、大きく重いカーテンを使う場所に最適です。

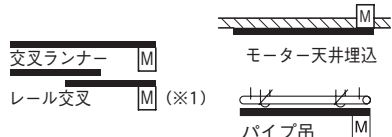
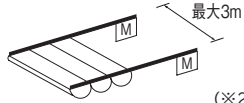
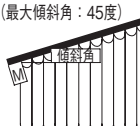

対応可能範囲

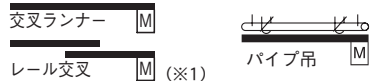
カーテンレール商品名	取付けパターン	動力伝達方法	モーター					
			パワフル4P・パワフルNX		パワフル4P-HM・パワフルNX-HM		パワフルG4P・パワフルGNX	
			カーテン重量	レール長さ	カーテン重量	レール長さ	カーテン重量	レール長さ
 中型 直線  交叉ランナー M レール交叉 M (※1) モーター天井埋込 M パイプ吊 M	ワイヤー式	片開き 40kg 両開き 80kg (片側 40kg)	20m	片開き 40kg 両開き 80kg (片側 40kg)	10m	80kg (※1)	20m	
	カーブ	1ヶ所カーブ 片開き25kg 両開き50kg	10m	1ヶ所カーブ 片開き35kg 両開き70kg	10m	—	—	
	2ヶ所カーブ(最小R:300mmR) 片開き15kg 両開き30kg	10m	2ヶ所カーブ・全体カーブ 片開き25kg 両開き50kg	10m	—	—		
	全体カーブ	—	—	—	—	—		
天窓	 最大3m (※2)	ワイヤー式	—	—	傾斜角 10m 45°まで 12kg パワフルNX-HM 対応不可	—	—	
傾斜窓	 (最大傾斜角: 45度) (※2)	ワイヤー式	—	—	傾斜角 10m 15° 9kg 20° 7kg 30° 4kg 45° 3kg	—	—	
 大型 直線  交叉ランナー M レール交叉 M (※1) パイプ吊 M	ワイヤー式	片開き 40kg 両開き 80kg (片側 40kg)	20m	片開き 50kg 両開き 100kg (片側 50kg)	20m	120kg (※1)	20m	

(※1) パワフルG4P、GNXはレール交叉に対応していません。
 (※2) パワフル4P-HM・パワフルNX-HMの傾斜使用時の最大カーテン重量は、片開きの場合です。

※パワフルの取付は、天井付のみとなっております。正面付等、天井付以外の取付は、事故の原因となる場合がありますので、規定の取付を必ずお守り下さい。

モーター仕様

項目	単位	パワフル 4P		パワフル NX		パワフル 4P-HM		パワフル NX-HM		パワフル G4P		パワフル GNX		
		1	2	1	2	1	2	1	2	1	2	1	2	
定格電圧	V	AC100		AC100		AC100		AC100		AC100		AC100		
定格周波数	Hz	50	60	50	60	50	60	50	60	50	60	50	60	
定格電流	A	0.85以下	0.75以下	0.85以下	0.75以下	0.85以下	0.75以下	0.85以下	0.75以下	1.2以下	1.2以下	1.2以下	1.2以下	
消費電力	W	80以下	75以下	80以下	75以下	80以下	75以下	80以下	75以下	120以下	120以下	120以下	120以下	
操作電圧	V	電源と同じ		DC24		電源と同じ		DC24		電源と同じ		DC24		
操作電流	mA	電源と同じ		37		電源と同じ		37		電源と同じ		37		
回転数	R.P.M.	108	132	108	132	52	64	52	64	55	67	55	67	
定格トルク	N・m	1.8	1.8	1.8	1.8	3.6	3.6	3.6	3.6	3.9	3.9	3.9	3.9	
ブレーキトルク	N・m	—	—	—	—	0.6	0.6	0.6	0.6	—	—	—	—	
定格時間	分	5		5		5		5		5		5		
過熱保護作動温度	℃	120		120		120		120		120		120		
本体重量	kg	1.7		2.0		1.7		2.0		3.5		3.6		
開閉時間	秒/m	中型レール	5	4	5	4	9	7	9	7	7.5	6	7.5	6
		大型レール	3	2.5	3	2.5	5	4	5	4	5	4	5	4
最大カーテン重量	kg	中型レール	片開き 40、 両開き 80 (片側 40)		片開き 40、 両開き 80 (片側 40)		傾斜角 0° 80 15° 9 20° 7 30° 4 45° 3		傾斜角 0° 80 15° 9 20° 7 30° 4 45° 3		片開き 40、 両開き 80 (片側 40)		片開き 40、 両開き 80 (片側 40)	
		大型レール	片開き 40、 両開き 80(片側 40)		片開き 40、 両開き 80(片側 40)		片開き 50、 両開き 100(片側 50)		片開き 50、 両開き 100(片側 50)		片開き 60、 両開き 120(片側 60)		片開き 60、 両開き 120(片側 60)	
最大レール長さ	m	中型レール	20		20		10		10		20		20	
		大型レール	20		20		20		20		20		20	

※パワフル4P-HM・パワフルNX-HMの傾斜使用時の最大カーテン重量は、片開きの場合です。

赤外線リモコン
FMリモコン
プログレス 25・50・G
パワフル