

WAVE CURTAIN

ウェーブカーテン／カーテンレール／ロールスクリーン





Wave Curtain

ウェーブカーテン

カーテンレール

ロールスクリーン

WAVE CURTAIN CONTENTS

WITH_ LIVING

WITH_	02
リビング窓の“新スタンダード”	04

NEW PRODUCT

新製品のご案内	06
ウェーブスタイルとは	10
事例集	12

ウェーブカーテン／ロールスクリーン

ウェーブカーテン ふわり	20
ふわり 価格	21
ロールスクリーン ルノプレーン	22
ルノプレーン 価格	23

カーテンレール／アクセサリ

ウェーブスタイル対応 カーテンレール一覧	26
ネクスティ	28
レガートユニ	30
レガートコモ	31
ニューデラック	32
フロウ	34
シエロライン	36
シエロクラウド	37
シエロミニ	38
カーテンバトン	39
ウェーブスタイルのヒント	40

仕様と構造

ウェーブカーテン仕様と構造	42
お取り扱いについて	43
ロールスクリーン仕様と構造	44

ご注文方法	46
積算早見表	48
機能性マーク	56
配送費	56

WITH _

空間をやさしく整える、進化するかたち





TOSO はこれまで
カーテンレールメーカーとして
カーテンがいつでも身近な存在であり続けるよう、
長きにわたり窓まわりと向き合ってきました。

ウェーブカーテンは、
いまの空間にフィットする、
カーテンスタイルのひとつの進化形です。

カーテンがもつ自然なウェーブを、
より端正で、すっきりしたシルエットへ。
近年のシンプルなインテリアにも
心地よくなじみます。

カーテンはこれからもリビングの大切な選択肢。

TOSO は、変化するライフスタイルを見つめ、
人々の暮らしに寄り添う窓辺の提案を
お届けしていきます。

WITH_

リビング窓の“新スタンダード”

選ばれている、3つのかたち

「リビングの印象をどうつくるか」という視点から、
いま、窓まわりの選択肢は大きく広がっています。

出入りのしやすさや、調光といった機能性に加え、
見た目の心地よさを基準に選ぶことで、
空間はより自分らしく整っていきます。

そんな印象づくりに応える、TOSOの3つの選択肢。
どれを選んでも、いまの暮らしに調和した空間が叶います。

いま、これがリビング窓の新しいスタンダードです。



3つに共通するのは“すっきりとした美しさ”

WAVE

ウェーブカーテン | ふわり



自然なウェーブがつくる、やさしく心地よい表情

長く親しまれてきたカーテンの安心感を大切にしながら、すっきり感をプラスしたスタイル。ファブリックならではの自然なウェーブが、リビングに豊かな表情を添えます。

CURVE

調光スルーカーテン | スリーヌ



U字状の均一なカーブが生む、洗練されたやわらかさ

吊り元から美しくそろう均一なカーブが、空間にやわらかなリズムを生み出します。やわらかさとすっきり感をバランスよく兼ね備え、モダンな上質感も感じさせるスタイルです。

WEBカタログ



LINE

バーチカルブラインド | デュアル



直線ラインが際立つ、凛としたシャープさ

縦に連なる直線ラインが際立ち、空間にシャープで洗練された印象をもたらします。3つのスタイルの中でも、もっともすっきりとした表情で、クールなリビングを演出します。

WEBカタログ



NEW PRODUCT

新製品のご案内

Wave Curtain
窓辺を彩る
新しい波



カーテン/TW-1005(ミディアムグレー)

撮影協力:リッツウェル

Ritzwell

JABARA AVボード / JAV2211-220H+2242
本体:ウォールナット材 脚部:ステンレススティール(アンティークブラス)



ウェーブスタイル専用シアー

ふわり



柔らかく、ひだ落ちのいい生地で
手軽に美しいウェーブスタイルが楽しめる

ウェーブカーテン

ふわり

POINT

01

Fabric

ウェーブスタイル専用の生地



ウェーブスタイル
専用のファブリック

ウェーブスタイルに最適な
落ち感のよい専用シアー生地
を品揃え。生地選びに迷う
心配がありません。



こだわりのとろみ感

とろみ感のあるジョーゼット
生地を使用。形態安定加工
なしでもなめらかで自然な
ウェーブがうまれます。



空間になじみやすい
カラー展開

くすみカラーを中心とした
どんな空間にも提案しやす
い6色展開。

POINT

02

Sewing

ウェーブが出やすい特別な縫製



オリジナルの
ウェーブテープとフック

ウェーブテープIIとギャザー
フックを使用。タテのライン
が美しく整い、すっきりとした
印象に仕上がります。



軽やかな
メローロック仕上げ

メローロック仕上げを採用し、
裾まで軽やかで端正なシル
エットを実現しました。



目立ちにくい巾継ぎ

巾継ぎの位置をフック部分
に設定。継ぎ目が目立ちに
く、全体の美しさを損ない
ません。



ウェーブスタイルに
最適なひだ倍率

カーテンレールの長さを指定
するだけで、約1.5倍の美しい
ウェーブスタイルに仕上が
ります。

POINT
03

New Catalog 選びやすいカタログ構成

すっきりとした納まりにこだわり、ウェブスタイルに最適なアイテムを厳選して掲載しています。ウェブスタイルを作る1窓のアイテムを迷わず、スムーズに提案できる構成です。



1

設置例を見る

まずは完成イメージから。
ウェブスタイルならではの、すっきりとした
納まりや空間のイメージを確認できます。

事例集 ▶ P.12~

2

生地を選ぶ

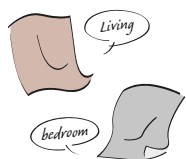

空間や用途に合わせて、生地をセレクト。
外からの視線や日差しが気になる場合には、
ロールスクリーンとの組み合わせ提案も可能です。

 ▶ P.20~

 ▶ P.22~

3

カーテンレールを選ぶ

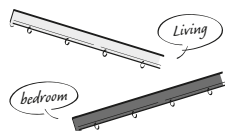

テイストや取付条件に合わせて、
最適なカーテンレールを選定。
納まりまで含めた提案が行えます。

 ▶ P.24~

4

ご注文



カーテンの仕上り幅やフック数の指定は不要。
必要な情報を順に確認するだけで、
そのままスムーズにご注文いただけます。

ご注文方法 ▶ P.46~

ABOUT WAVE STYLE

ウェーブスタイルとは

吊り元が均一なウェーブになるカーテンスタイルです。
シンプルなスタイルの中にカーテンのやわらかさを取り入れた
優しい空間を叶えます。



STYLE *Collection*

ウェーブカーテン
スタイルコレクション



カーテン/TW-1001(ホワイト) カーテンレール/シエロクラウド ラウンドキャップ カーテンボタン/ホワイト



カーテンレール



シエロクラウド ホワイト

カーテン



TW-1001(ホワイト)

LIVING ROOM リビング

木のぬくもりを感じる空間に、やわらかなファブリックの
温かみを添えて。落ち着いた空間を叶えます。

DINING ROOM ダイニング

カーテンのやさしい質感に包まれながら、
ロールスクリーンでそっとプライバシーを守る。
美しさと機能を両立させた心地よい組み合わせ。

カーテンレール



レガートユニ グレー

カーテン



TW-1006(パールブルー)

ロールスクリーン

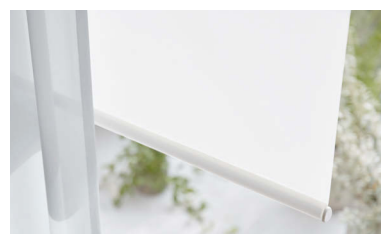

ルノプレーン(ホワイト)



カーテン/TW-1006(パールブルー) カーテンレール/レガートユニ グレー Mキャップ(シングル)
カーテンパトン/クリア ロールスクリーン/ルノプレーン ホワイト 部品カラー:ホワイト



カーテン/TW-1005(ミディアムグレー) カーテンレール/ネクスティ プレーンホワイト
 カーテンパトン/クリア ロールスクリーン/ルノプレーン マテリアルグレー 部品カラー:ホワイト

撮影協力:リッツウェル

Ritzwell

JABARA AVボード / JAV2211-220H+2242
 本体:ウォールナット材 脚部:ステンレススティール(アンティークブラス)

カーテンレール



ネクスティ プレーンホワイト

カーテン



TW-1005(ミディアムグレー)

ロールスクリーン



ルノプレーン(マテリアルグレー)

LIVING ROOM リビング

大きな窓辺でも、すっきりと軽やかなシルエット。
 ウェーブスタイルが重さをおさえ、
 ほどよい抜け感で空間を引き立てます。

OFFICE オフィス

会議中は目隠しに、使わないときはすっきりオープン。
圧迫感を与えない広がりのある空間に。

カーテンレール



ニューデラック アルミウォームホワイト

カーテン



TW-1002(ライトベージュ)





カーテン/TW-1002(ライトベージュ) カーテンレール/ニューデラック アルミウォームホワイト カーテンボタン/ホワイト

ウェーブカーテン

ふわり

TW-1001～TW-1006

ロールスクリーン

ルノプレーン

Wave Curtain Roll Screen

生地シリーズ

ウェーブカーテン／ロールスクリーン



Fabric Series

ふわり

有効巾：148cm

組成：ポリエステル100% (再生系100%使用)

リピート：↓-cm ↔-cm

寸法変化率：水洗い タテ-0.6% ヨコ-0.7%

ドライ タテ-0.8% ヨコ-0.1%



グリーン購入法適合品
インテリアファアパックス
産業活性化協議会

F☆☆☆☆☆

(イ)



カーテン/TW-1001(ホワイト) カーテンレール/シエロクラウド ラウンドキャップ カーテンボタン/ホワイト

撮影協力：リッツウェル

現物生地見本は巻末をご確認ください。



TW-1001

ホワイト



TW-1002

ライトベージュ

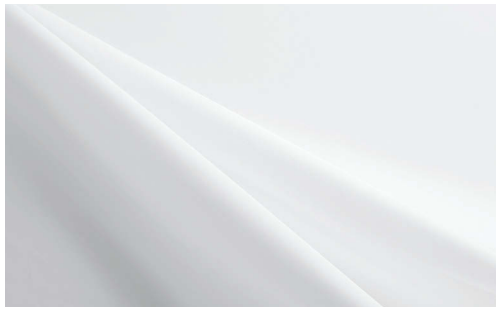

TW-1003

ライトグレー

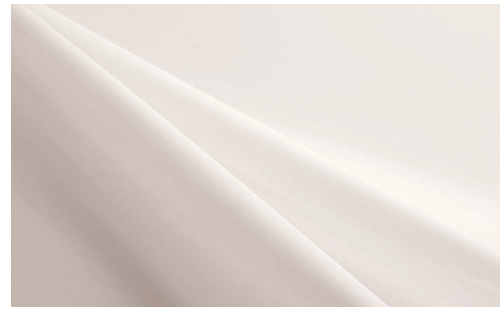

TW-1004

コーラルピンク



TW-1005

ミディアムグレー



TW-1006

パールブルー

※生地が非常に柔らかく、シワが発生しやすいため、取扱いにはご注意ください。

※カーテンはたたんだ状態でお届けするため、たたみシワが発生します。梱包・輸送中についたシワはハンディスチーマーで取ってください。

単位：円(税別)

幅 (レール長さ cm)		~100	101~200	201~300	301~400	401~500	501~600	601~700	701~800
		カ 仕 上 が り 丈 (cm) 下 寸 法	~120	38,900	56,400	73,900	91,300	108,600	126,100
121~160	45,100		65,600	86,100	106,400	127,000	147,400	167,700	188,100
161~200	51,100		74,700	98,300	121,700	145,100	168,600	192,200	215,800
201~240	57,100		83,800	110,500	136,900	163,400	190,000	216,700	243,400
241~280	63,400		93,000	122,600	152,100	181,600	211,300	241,000	270,700
281~320	69,700		102,200	134,700	167,300	199,800	232,600	265,300	298,000
321~360	75,900		111,400	146,900	182,500	218,200	253,900	289,400	325,100
361~380	81,900		120,500	159,100	197,800	236,300	275,200	313,900	352,800

※レールの長さ、仕上がり丈ともに1cm単位でオーダーできます。

※片開きは幅400cmまでです。

※カーテンはレールの長さに応じて適切な仕上がり幅、フック数で製作されます。カーテンの幅はご注文のレールと同じ幅を指定してください。

※両開き、片開きともに同価格です。

※カーテンレールによって対応可能幅が異なります。各カーテンレールページでご確認ください。

※スタイルの特性上、Aフックでの製作となります。

ご注文方法 ▶ P.46

ウェーブカーテン
ふわり

ロールスクリーン
ルノブレーション

レカーテン
レール

ネクステイ

レガートユニ

レガートコモ

デニユック

フロウ

シエロライン

シエロクラウド

シエロミニ

パカーテン

仕様と構造

積算表

ルノプレーン



カーテン/TW-1005(ミディアムグレー) カーテンレール/レガートユニ グレー Mキャップ(シングル)
カーテンバトン/クリア ロールスクリーン/ルノプレーン マテリアルグレー 部品カラー:ホワイト

ホワイト



TW-1001 推奨

ミルキーホワイト

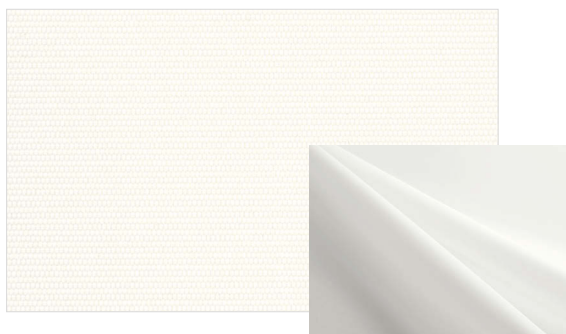

TW-1002 推奨

プラチナグレー

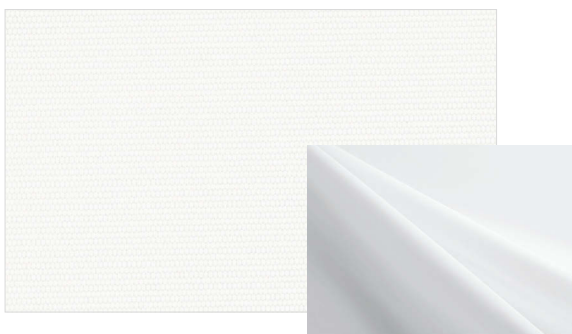

TW-1003 推奨

ピンクホワイト

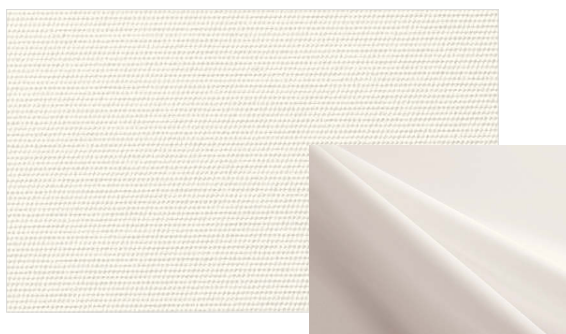

TW-1004 推奨

マテリアルグレー

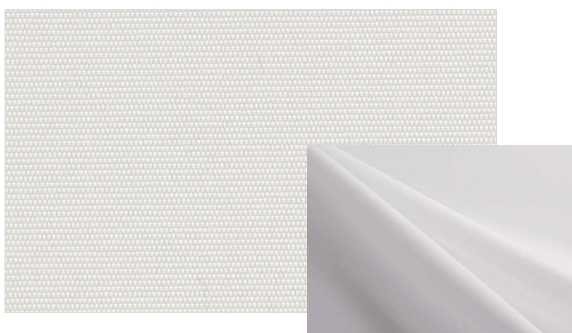

TW-1005 推奨

ホワイト



TW-1006 推奨

ふわりのカラーに合わせ、ルノブレースの推奨カラーを掲載しています。
その他はロールスクリーンカタログをご確認ください。

標準タイプ チェーン

製品本体価格とは別に物流諸経費3,000円/台(税別)を申し受けます。

■ ウォッシュابل生地

単位：円(税別)

幅(mm) \ 高さ(mm)	300 ~500	505 ~800	805 ~1,200	1,205 ~1,600	1,605 ~2,000	2,005 ~2,400	2,405 ~2,700
100 ~ 800	17,200	19,800	22,500	25,100	27,800	34,000	37,100
810 ~ 1,200	18,800	22,200	25,000	27,800	30,600	38,200	41,700
1,210 ~ 1,600	20,400	24,700	27,500	30,400	33,500	42,500	46,300
1,610 ~ 2,000	22,000	27,100	30,100	33,100	36,400	46,700	50,900
2,010 ~ 2,400	23,600	29,500	32,700	35,900	39,500	51,000	55,500
2,410 ~ 2,800	25,200	31,900	35,400	38,800	42,600	55,100	60,000
2,810 ~ 3,000	26,800	34,300	38,000	41,700	45,700	59,300	64,400
3,010 ~ 3,200	26,800	34,300	38,000	41,700	45,700	—	—
3,210 ~ 3,600	28,500	36,700	40,600	44,600	48,800	—	—
3,610 ~ 4,000	30,100	39,100	43,300	47,400	51,900	—	—
4,010 ~ 4,400	—	41,600	45,900	50,300	55,000	—	—
4,410 ~ 4,500	—	44,000	48,600	53,200	58,100	—	—

※標準チェーンタイプ以外の機種は、製作範囲が異なります。詳細はロールスクリーンカタログをご参照ください。

※幅は5mm単位、高さは10mm単位でオーダーできます。

※幅：高さ=1：8を限度とします。

ご注意

- 幅・高さ比が1：5を超える場合は、無理な操作や急な操作をすると、スクリーンがきれいに巻き上がらない場合があります。
- 製品の特性上やむをえず、巻き上げた時にウエイトバーが斜めになる場合があります。

標準タイプ



ホワイト(標準)



グレージュ



ブラウン



ブラック

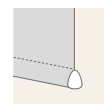

ラッピングタイプ
(標準)

ロールスクリーン
WEBカタログ



ネクスティ	P.28-29	シエロライン	P.36
レガートユニ	P.30	シエロクラウド	P.37
レガートコモ	P.31	シエロミニ	P.38
ニューデラック	P.32-33	カーテンボタン	P.39
フロウ	P.34-35		

Curtain Rail

レールシリーズ カーテンレール



Rail Series

ウェーブスタイル対応カーテンレール

取付場所の条件に合わせて、最適なレールを選んでください。

ピッチキープテープ対応レール



参考見積例 **9,910円** (税別)

〈参考見積条件〉
レール長さ：2m(片開き)
取付：エキストラシングルブラケット付

ネクスティ ▶ p.28-29

豊富なカラーラインナップで様々なシーンに溶け込む、定番のカーテンレール。



レガートユニ ▶ p.30

モノトーンカラーでシンプルデザインの
装飾カーテンレール。



参考見積例 **18,000円** (税別)

〈参考見積条件〉
レール長さ：2m(片開き)
取付：エキストラシングルブラケット付

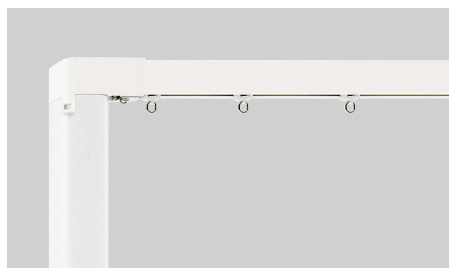

レガートコモ ▶ p.31

コンパクトで使いやすい
住宅電動カーテンレールのスタンダード。



参考見積例 **84,200円** (税別)

〈参考見積条件〉
レール長さ：2m(片開き)
モーター：コンセント式
レガートコモ専用 RF リモコン(1ch)含む

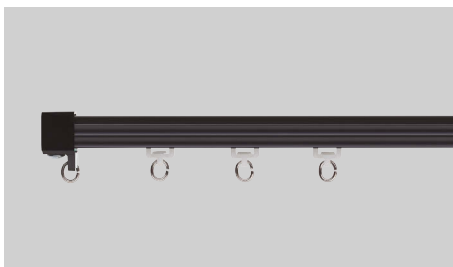

ニューデラック ▶ p.32-33

正面付、天井付、カーブ加工など
様々な納まりに対応可能です。



参考見積例 **10,700円** (税別)

〈参考見積条件〉
レール長さ：2m(片開き)
取付：天井シングルブラケット付
カラー：アルミウォームホワイト



フロウ ▶ p.34-35

シンメトリーなレール形状とマットな質感が空間になじみます。
専用の固定吊り棒と組み合わせると施設の間仕切りに最適です。



参考見積例 **25,680円** (税別)

〈参考見積条件〉
レール長さ：2m(片開き)
取付：シングル固定吊棒付(H250)

ピッチキーコード対応レール



シエロライン ▶ P.36

まるで存在しないかのような天井埋め込み専用のノイズレスカーテンレール。



参考見積例 **13,300円** (税別)

〈参考見積条件〉
レール長さ：2m (片開き)
取付：シングル天井付 キャップ：プレーン



シエロクラウド ▶ P.37

「天井になじむ」を追求し、薄さにこだわったカーテンレール



参考見積例 **15,700円** (税別)

〈参考見積条件〉
レール長さ：2m (片開き)
取付：シングル天井付 キャップ：プレーン



シエロミニ ▶ P.38

究極のミニマムレール。お気に入りのファブリックをダイナミックに楽しめます。



参考見積例 **11,000円** (税別)

〈参考見積条件〉
レール長さ：2m (片開き)
取付：シングル天井付 キャップ：プレーン

※ウエーブスタイル別注レールセット(受注生産品)の価格です。

OPTION

詳細 ▶ P.39

カーテンを開閉するためのバトン。
カーテン生地を直接触らないため、汚れやシワ等を予防できます。

カーテンバトン ホワイト 長さ：450mm～1,500mm

カーテンバトン クリア 長さ：450mm～900mm

カーテンバトン グレー / ロープタイプ 長さ：700mm～900mm



特長比較

特長		機種	ネクステイ	レガートユニ	レガートコモ	ニューデラック	フロウ	シエロライン	シエロクラウド	シエロミニ
取付方法	正面付		○	○	○	○	×	×	×	×
	天井ブラケット付		○	×	○	○	○	×	×	×
	天井直付		×	×	×	×	○	×	○	○
	天井埋込		×	×	×	×	×	○	×	×
	吊棒付		×	×	×	○	○	×	×	×

ネクスティ

住宅におすすめ **ピッチキープテープタイプ**



ご注文方法 ▶ P.46

ラインナップ



価格

2.73m以上のカーテンレールは、特別配送費がかかります。

ネクスティ ウェーブスタイル 別注レールセット(片開き) (受注生産品)

単位:円(税別)

レール長さ (cm)	50~100	101~150	151~200	201~250	251~300	301~350	351~400
カラー							
全色	5,390	7,020	8,650	10,410	12,040	13,670	15,290

セット内容 ●レール 1本 ●ウェーブランナー(カラー:共通) 必要数 ●ウェーブ片マグネットランナー(カラー:共通) 2コ
●ピッチキープテープ 必要m数 ●キャップストップ 2コ ●カーテンストッパー 1コ

※最小0.50m~最大4.00mまで1cm単位
※ウェーブスタイルでは、天井直付はできません。
※受注生産のため、納期がかかります。

ブラケット別途

ネクスティ ウェーブスタイル 別注レールセット(両開き) (受注生産品)

単位:円(税別)

レール長さ (cm)	—	100~150	151~200	201~250	251~300	301~350	351~400	401~450
カラー								
全色		8,340	9,970	11,730	13,360	14,990	16,610	19,160
	451~500	501~550	551~600	601~650	651~700	701~750	751~800	
	20,920	22,410	24,170	25,670	27,430	28,920	30,680	

セット内容 ●レール 1本(4.01m~8.00mは2本) ●ウェーブランナー(カラー:共通) 必要数 ●ウェーブマグネットランナー(カラー:共通) 1組
●ウェーブ片マグネットランナー(カラー:共通) 2コ ●ピッチキープテープ 必要m数 ●キャップストップ 2コ ●カーテンストッパー 2コ
●ジョイント 1コ(4.01m~8.00mのみ) ●ジョイントカバー 1コ(4.01m~8.00mのみ)

※最小1.00m~最大8.00mまで1cm単位
※ウェーブスタイルでは、天井直付はできません。
※ジョイントはセンタージョイントとなります。
※ジョイントの位置には必ずブラケットを取り付けてください。
※4.01m以上はジョイント仕様となります。
※ジョイント部分はカーテンを走行させることはできません。カーテンは両開きにしてください。
※受注生産のため、納期がかかります。

ブラケット別途

商品名	カラー	JAN コード	単価
エキストラ シングルブラケット (1コ入)	プレーンホワイト	673233	420
	アッシュグレイ	800899	
	ナチュラルグレイ	673240	
	オーク	899299	
	ライトグレイ	673257	
	マイルドグレイ	673271	
	ビターグレイ	805870	
	ウォールナット	673288	
	ダークマホガニー	673295	
	グレー	927428	
	ブラック	673332	
	ミストシルバー	673301	
	パールグレー	673318	
LTエキストラ シングルブラケット (1コ入)	プレーンホワイト	806259	420
	アッシュグレイ	806266	
	ナチュラルグレイ	806273	
	オーク	899435	
	ライトグレイ	806280	
	マイルドグレイ	806297	
	ビターグレイ	805894	
	ウォールナット	806303	
	ダークマホガニー	806310	
	グレー	927459	
	ブラック	806327	
	ミストシルバー	806334	
	パールグレー	806341	

商品名	カラー	JAN コード	単価
天井付 シングルブラケット (1コ入)	プレーンホワイト	631486	240
	アッシュグレイ	800929	
	ナチュラルグレイ	588902	
	オーク	899251	
	ライトグレイ	631493	
	マイルドグレイ	631509	
	ビターグレイ	805924	
	ウォールナット	588919	
	ダークマホガニー	588926	
	グレー	927497	
	ブラック	588933	
ミストシルバー	588889		
パールグレー	549118		

ネクスティブラケット必要数

レール長さ	ブラケット必要数
1.00 m	2
1.82 m	3
2.00 m	3
2.73 m	4
3.00 m	5
4.00 m	6

レール断面図

単位: mm

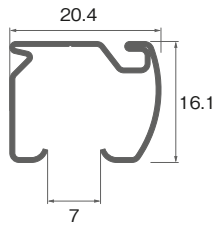

ブラケット取付間隔とカーテン許容荷重

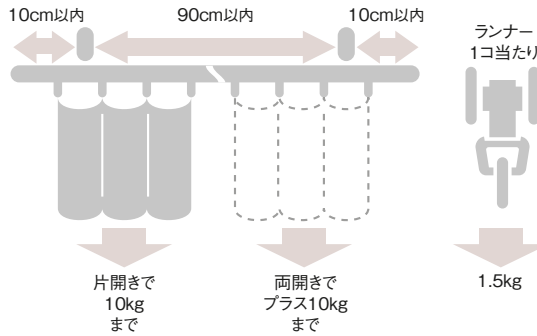

取付寸法図/キャップ寸法図

単位: mm

● 天井付

天井付シングルブラケット付
(ブラケット幅=27mm)

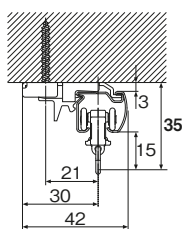

● 正面付

エキストラシングルブラケット付
(ブラケット幅=18mm)

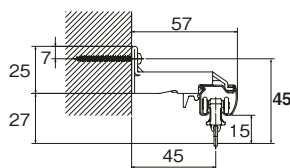

LTエキストラシングルブラケット付
(ブラケット幅=35mm)

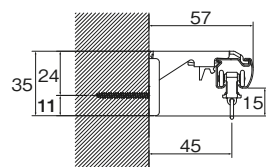

● カーテンボックス付

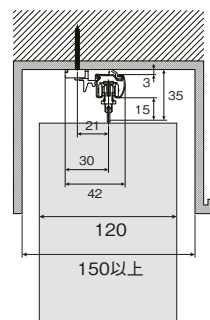

● キャップストップ

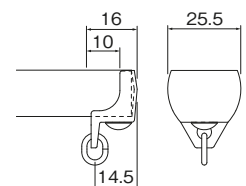

レガートユニ



ご注文方法 ▶ P.46

住宅におすすめ **ピッチキーブテープタイプ**

ラインナップ Mキャップ(シングル)



価格

2.73m以上のカーテンレールは、特別配送費がかかります。

レガートユニ ウェーブスタイル 別注レールセットシングル(片開き) (受注生産品) **NEW**

単位:円(税別)

カラー	ブラケット	レール長さ (cm)				
		50~100	101~150	151~200	201~250	251~300
ホワイト / グレー / ブラック	エキストラシングルブラケット付 LTエキストラシングルブラケット付	12,000	15,200	18,000	21,400	24,600

セット内容 ●レール 1本 ●ピッチキーブテープ 必要m数 ●ウェーブランナー (カラー:共通) 必要数 ●ウェーブ片マグネットランナー (カラー:共通) 2コ
●キャップ 1組 ●カーテンストッパー 1コ ●ブラケット 必要数 ●取付ネジ

※最小0.50m~最大3.00mまで1cm単位 ※取付ネジはナベφ3.5×35(ホワイト・ブラック)が付属しています。 ※発注時にブラケットをお選びください。
※受注生産のため、納期がかかります。

レガートユニ ウェーブスタイル 別注レールセットシングル(両開き) (受注生産品) **NEW**

単位:円(税別)

カラー	キャップ	レール長さ (cm)				
		—	100~150	151~200	201~250	251~300
ホワイト / グレー / ブラック	エキストラシングルブラケット付 LTエキストラシングルブラケット付	—	16,300	19,000	22,400	25,500

セット内容 ●レール 1本 ●ピッチキーブテープ 必要m数 ●ウェーブランナー (カラー:共通) 必要数 ●ウェーブ片マグネットランナー (カラー:共通) 2コ
●ウェーブマグネットランナー (カラー:共通) 1組 ●キャップ 1組 ●カーテンストッパー 2コ ●ブラケット 必要数 ●取付ネジ

※最小1.00m~最大3.00mまで1cm単位 ※取付ネジはナベφ3.5×35(ホワイト・ブラック)が付属しています。 ※発注時にブラケットをお選びください。
※受注生産のため、納期がかかります。

ネクस्टィ部品

(レガートユニ共通) 単位:円(税別)

商品名	カラー	JANコード	単価
エキストラ シングル ブラケット (1コ入)	プレーン ホワイト	673233	
	グレー	927428	420
	ブラック	673332	
LTエキストラ シングル ブラケット (1コ入)	プレーン ホワイト	806259	
	グレー	927459	420
	ブラック	806327	

レール断面図

単位:mm

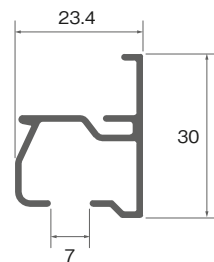

ブラケット取付間隔とカーテン許容荷重

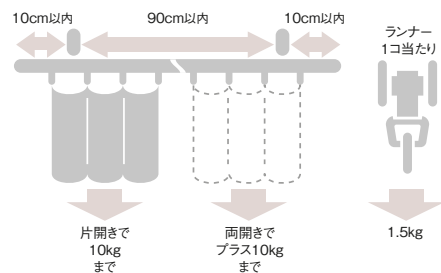

取付寸法図/キャップ寸法図

単位:mm

●正面付

エキストラシングルブラケット付 (ブラケット幅=18mm)

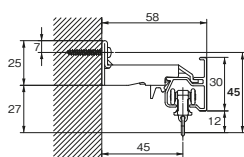

LTエキストラシングルブラケット付※ (ブラケット幅=35mm)

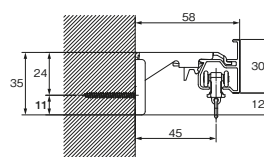

●キャップ

キャップストップ M(シングル)

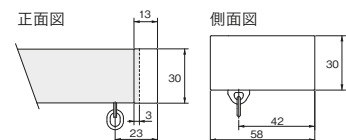

※天井際に取付けを行う場合は、天井とブラケット上端の間を10mm以上あけてください。

レガートコモ

住宅におすすめ ピッチキープテープタイプ 正面付対応

電動

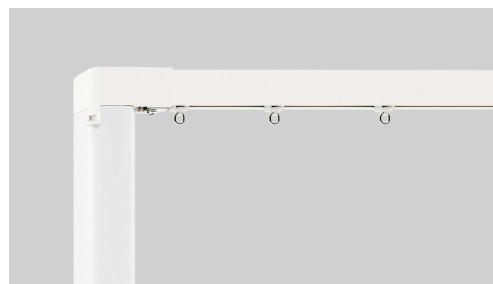

ご注文方法 ▶ P.46

ラインナップ



価格

2.73m以上のカーテンレールは、特別配送費がかかります。

レガートコモ ウェーブスタイル シングルセット (受注生産品)

単位:円(税別)

サイズ(m)	0.50~1.00	1.01~1.50	1.51~2.00	2.01~2.50	2.51~3.00	3.01~3.50	3.51~4.00	4.01~4.50	4.51~5.00
コンセント式	73,200	76,700	79,700	83,100	86,700	89,700	93,200	96,300	99,700
バッテリー式	93,200	96,700	99,700	103,100	106,700	109,700	113,200	116,300	119,700
ジョイント数									
ジョイントなし	○	○	○	○	○	○	○	○	○
1ヶ所ジョイント	-	-	-	○	○	○	○	○	○

セット内容 ●レガートコモレール 1本 ●ドライブプリー 1コ ●エンドプリー 1コ ●先頭ランナー 1コ(両開きの場合は2コ) ●駆動ベルト 1本
●ウェーブランナー 必要数 ●レガートコモモーター 1台 ●ネクスティブラケット 必要数*1 ●パージョイント(ジョイント仕様の場合) 1コ
●ジョイントピン(ジョイント仕様の場合) 2本 ●ピッチキープテープ 必要m数 ●カーテンフック 1コ(両開きの場合は2コ) ●取付ネジ(ナベφ3.5×35)

*1 正面付の場合は、エキストラシングルブラケット、天井付の場合は、天井付シングルブラケットとスペーサーが必要数付属します。

※受注生産のため、納期がかかります。

ネクスティ部品 (レガートコモ共通)

単位:円(税別)

商品名	カラー	JANコード	単価
エキストラ シングルブラケット(1コ入)*1	プレーンホワイト	673233	420
	ブラック	673332	
LTエキストラ シングルブラケット(1コ入)*1	プレーンホワイト	806259	420
	ブラック	806327	
天井付 シングルブラケット(1コ入)*1	プレーンホワイト	631486	240
	ブラック	588933	
天井付シングルブラケット スペーサー ※ネクスティ天井付シングルブラケットと 組み合わせてご使用ください。	-	961989	240

*1 ネクスティ共通部品

操作部品 (レガートコモ共通)

単位:円(税別)

商品名	カラー	JANコード	単価
レガートコモ専用 RFリモコン(1ch)	-	960692	4,500
レガートコモ専用 RFリモコン(15ch)	-	960685	7,000
レガートコモ専用 RFリモコン(1ch)			
レガートコモ専用 RFリモコン(15ch)			

レール断面図

単位:mm

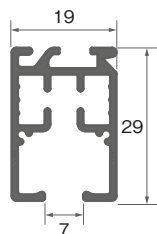

取付寸法図

単位:mm

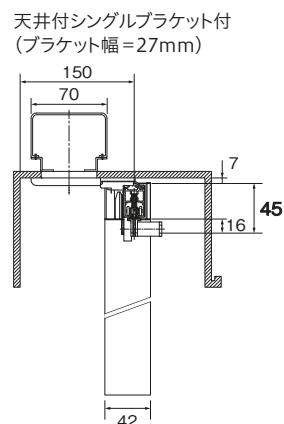
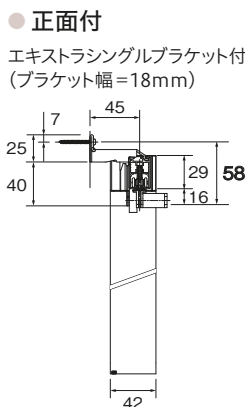

ブラケット取付間隔とカーテン許容荷重

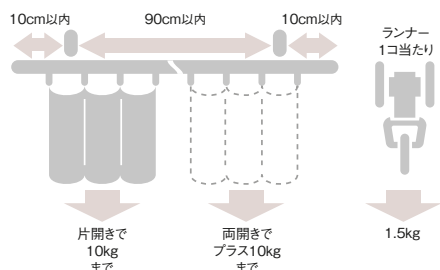

※基本納まり図及び配線図はQRコードからご確認ください。

ニューデラック

施設におすすめ ピッチキープテープタイプ

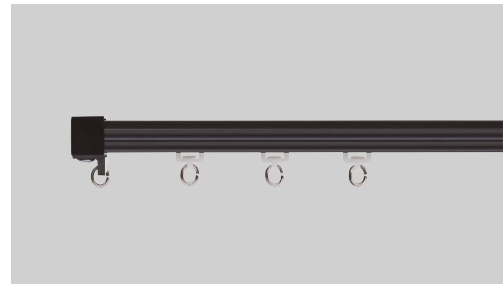

ご注文方法 ▶ P.46

ラインナップ



アルミウォームホワイト



アルミナチュラル



アルミブラック



アルミアンバー

価格

2.73m以上のカーテンレールは、特別配送費がかかります。

ニューデラック ウェブスタイル 別注レールセット(片開き) (受注生産品)

単位:円(税別)

レール長さ (cm)	50~100	101~150	151~200	201~250	251~300	301~350	351~400
カラー							
アルミブラック	5,930	7,740	9,540	11,480	13,280	15,090	16,890
アルミアンバー	5,930	7,740	9,540	11,480	13,280	15,090	16,890
アルミウォームホワイト	6,090	7,990	9,890	11,930	13,830	15,730	17,640
アルミナチュラル	5,570	7,220	8,860	10,640	12,280	13,930	15,570

セット内容

- レール 1本 ●ウェーブランナー(カラー:共通) 必要数 ●ウェーブ片マグネットランナー(カラー:共通) 2コ
- ピッチキープテープ 必要m数 ●ウェーブキャップストップ 2コ ●カーテンストッパー 1コ

※ウェブスタイルでは、天井直付はできません。

※受注生産のため、納期がかかります。

ブラケット別途

ニューデラック ウェブスタイル 別注レールセット(両開き) (受注生産品)

単位:円(税別)

レール長さ (cm)	—	100~150	151~200	201~250	251~300	301~350	351~400	401~450
カラー								
アルミブラック	—	9,320	11,050	13,050	14,910	16,780	18,640	20,970
アルミアンバー	—	9,320	11,050	13,050	14,910	16,780	18,640	20,970
アルミウォームホワイト	—	9,570	11,400	13,500	15,460	17,430	19,390	21,820
アルミナチュラル	—	8,790	10,370	12,200	13,910	15,610	17,320	19,500
	451~500	501~550	551~600	601~650	651~700	701~750	751~800	
アルミブラック	22,910	24,580	26,510	28,190	30,120	31,790	33,730	
アルミアンバー	22,910	24,580	26,510	28,190	30,120	31,790	33,730	
アルミウォームホワイト	23,850	25,620	27,660	29,430	31,460	33,240	35,270	
アルミナチュラル	21,270	22,790	24,560	26,070	27,850	29,360	31,130	

セット内容

- レール 1本(4.01m~8.00mは2本) ●ウェーブランナー(カラー:共通) 必要数 ●ウェーブマグネットランナー(カラー:共通) 1組
- ウェーブ片マグネットランナー(カラー:共通) 2コ ●ピッチキープテープ 必要m数 ●ウェーブキャップストップ 2コ ●カーテンストッパー 2コ
- OTジョイント 1コ(4.01m~8.00mのみ)

※4.01m以上はジョイント仕様となります。

※ジョイントはセンタージョイントとなります。

※ジョイントの位置には必ずブラケットを取り付けてください。

※ウェブスタイルでは、天井直付はできません。

※受注生産のため、納期がかかります。

ブラケット別途

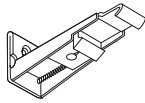
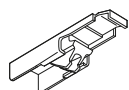
商品名	カラー	JAN コード	単価
エキストラ シングルブラケット (1コ入) 	共通	531137	240
	アンバー	531120	330
	ウォームホワイト	531144	
天井付 シングルブラケット (1コ入) 	共通	531250	170
	ブラック	817880	270
	アンバー	531243	
	ウォームホワイト	531267	

ニューデラックブラケット必要数

レール長さ	ブラケット必要数
1.82 m	3
2.00 m	3
2.73 m	4
3.00 m	5
4.00 m	6

レール断面図

単位：mm

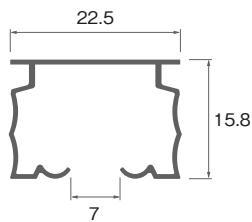

ブラケット取付間隔とカーテン許容荷重

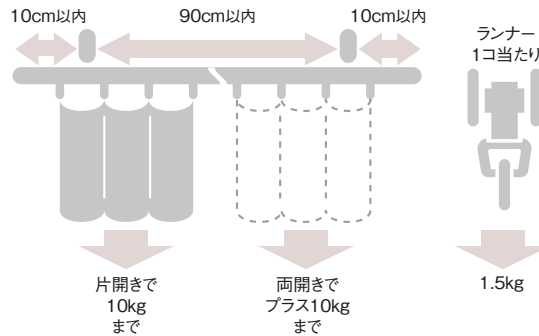

取付寸法図／キャップ寸法図

単位：mm

● 天井付

天井付シングルブラケット付
(ブラケット幅=18mm)

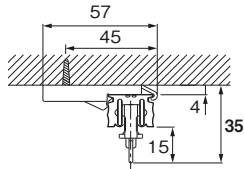

● 正面付

エキストラシングルブラケット付
(ブラケット幅=24mm)

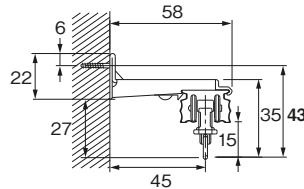

● カーテンボックス付

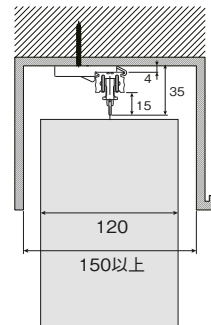

● キャップストップ

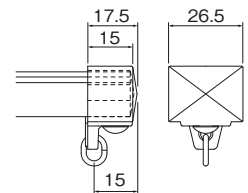

フロウ

施設におすすめ **ピッチキープテープタイプ** 吊棒付対応



ご注文方法 ▶ P.46

ラインナップ



価格

2.73m以上のカーテンレールは、特別配送費がかかります。

フロウ ウェーブスタイル 別注レールセット(片開き) (受注生産品)

単位:円(税別)

レール長さ (cm)	50~100	101~150	151~200	201~250	251~300	301~350	351~400
カラー							
ホワイト/ブラック	11,520	15,260	19,000	22,870	26,610	30,350	34,090

セット内容 ●レール1本 ●ウェーブランナー(カラー:共通) 必要数 ●ウェーブ片マグネットランナー(カラー:共通) 2コ
●ピッチキープテープ 必要m数 ●キャップ 2コ ●カーテンストッパー 1コ

※受注生産のため、納期がかかります。

吊棒・ブラケット別途

フロウ ウェーブスタイル 別注レールセット(両開き) (受注生産品)

単位:円(税別)

レール長さ (cm)	—	100~150	151~200	201~250	251~300	301~350	351~400	401~450
カラー								
—	—	17,500	21,110	24,980	28,720	32,460	36,200	40,740
ホワイト/ブラック	451~500	501~550	551~600	601~650	651~700	701~750	751~800	
	44,610	48,220	52,090	55,700	59,570	63,180	67,050	

セット内容 ●レール1本(4.01m~8.00mは2本) ●ウェーブランナー(カラー:共通) 必要数 ●ウェーブマグネットランナー(カラー:共通) 1組
●ウェーブ片マグネットランナー(カラー:共通) 2コ ●ピッチキープテープ 必要m数 ●キャップ 2コ ●カーテンストッパー 2コ
●ジョイント 1コ(4.01m~8.00mのみ)

※4.01m以上はジョイント仕様になります。
※ジョイントはセンタージョイントになります。
※ジョイントの位置には必ず吊棒またはブラケットを取り付けてください。
※受注生産のため、納期がかかります。

吊棒・ブラケット別途

フロウ部品

単位:円(税別)

商品名	カラー	JAN コード	単価
フロウ天井付 シングル ブラケット	—	958408	1,300
フロウ壁面 ブラケットA	ホワイト	958422	790
	ブラック	958415	
フロウ壁面 ブラケットB	ホワイト	958446	850
	ブラック	958439	

商品名	カラー	JAN コード	単価
フロウ 固定吊棒 セット	250 (L=250mm) ホワイト	958323	3,340
	ブラック	958316	
その他の部品	350 (L=350mm) ホワイト	958347	3,500
	ブラック	958330	
その他の部品	500 (L=500mm) ホワイト	958361	3,620
	ブラック	958354	
その他の部品	700 (L=700mm) ホワイト	958385	3,740
	ブラック	958378	

レール断面図 単位：mm

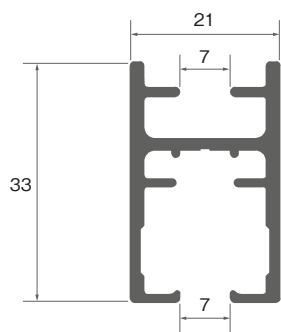

ブラケット取付間隔とカーテン許容荷重

※ジョイント部分は吊棒またはブラケットで固定してください。※システム天井面への取り付けの際も、下地を用意してください。

● 吊棒付けの場合

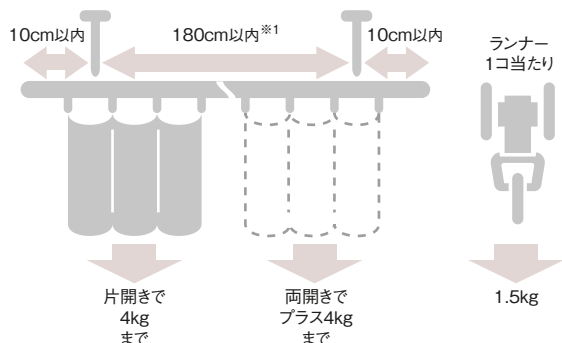

● 天井ブラケット付け・直付けの場合

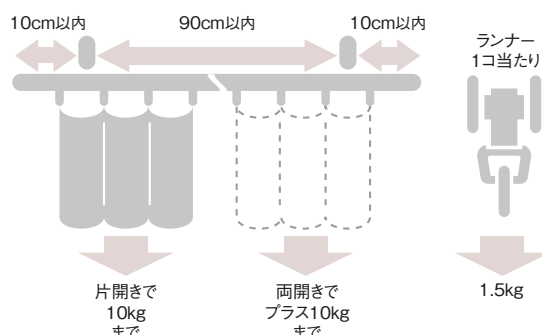

- ※1
固定吊棒L=500、700の場合
●100cm以内で固定してください。
●端部は壁面ブラケットもしくは伸縮吊棒2点止めで固定してください。
●端部固定ができない場合、
固定吊棒L=500は取付けピッチ100cm以内で全長に対し吊棒を3本以上、
固定吊棒L=700は取付けピッチ60cm以内で全長に対し吊棒を4本以上使用してください。

※取付けピッチ180cmの場合は片開き4kg、両開きでプラス4kgまでです。

※病院など診療施設でお使いになる場合、
患者さんがカーテンにつかまって体重をかけることのないようご注意ください。
許容荷重を超えるとカーテンレールが外れる可能性があります。

取付寸法図／キャップ寸法図 単位：mm

● 天井付

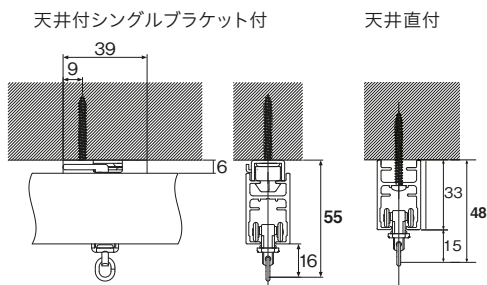

● 吊棒付

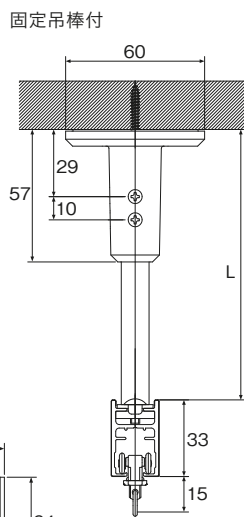

● キャップ

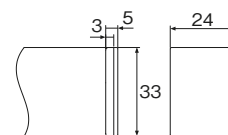

● 壁面付

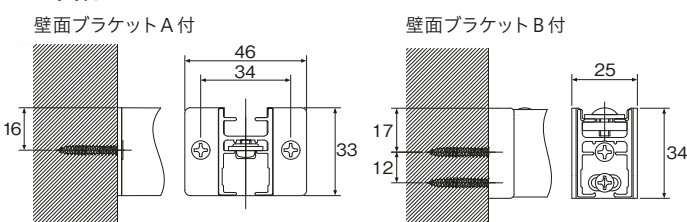

シエロライン



ご注文方法 ▶ P.46

大開口におすすめ | ピッチキープコードタイプ | 天井埋込専用

ラインナップ

カラー



キャップ



価格

2.73m以上のカーテンレールは、特別配送費がかかります。

シエロライン ウェーブスタイル 別注レールセットシングル(片開き) (受注生産品) NEW 単位:円(税別)

カラー	サイズ	キャップ	レール長さ (cm)						
			50~100	101~150	151~200	201~250	251~300	301~350	351~400
ホワイト	9.5mm	スクエア	9,400	12,000	14,700	17,500	20,200	20,800	21,400
ブラック	12.5mm	プレーン	8,000	10,600	13,300	16,100	18,800	19,400	20,000

セット内容 ● レール 1本 ● ピッチキープコード(ホワイト) 必要m数 ● ランナー 必要数 ● 片マグネットランナー 2コ
● キャップ 2コ ● カーテンストッパー 1コ ● 取付ネジ

※最小0.50m~最大4.00mまで1cm単位 ※取付ネジはナベφ3.5×35(ホワイト・ブラック)が付属しています。
※受注生産のため、納期がかかります。

シエロライン ウェーブスタイル 別注レールセットシングル(両開き) (受注生産品) NEW 単位:円(税別)

カラー	サイズ	キャップ	レール長さ (cm)							
			—	100~150	151~200	201~250	251~300	301~350	351~400	401~450
ホワイト	9.5mm	スクエア	—	13,500	15,900	18,800	21,200	24,100	26,500	30,000
			451~500	501~550	551~600	601~650	651~700	701~750	751~800	
		—	32,900	35,300	38,200	40,600	43,500	45,900	48,800	
		—	12,100	14,500	17,400	19,800	22,700	25,100	28,600	
ブラック	12.5mm	スクエア	—	100~150	151~200	201~250	251~300	301~350	351~400	401~450
			451~500	501~550	551~600	601~650	651~700	701~750	751~800	
		—	31,400	33,900	36,700	39,200	42,000	44,500	47,300	
		—	12,100	14,500	17,400	19,800	22,700	25,100	28,600	

セット内容 ● レール 1本(4.01m~8.00mは2本) ● ピッチキープコード(ホワイト) 必要m数 ● ランナー 必要数 ● マグネットランナー 1組
● キャップ 2コ ● 片マグネットランナー 2コ ● カーテンストッパー 2コ ● ジョイント 1本(4.01m~8.00mのみ) ● 取付ネジ

※最小1.00m~最大8.00mまで1cm単位 ※4.01m以上はジョイント仕様となります。 ※ジョイントはセンタージョイントとなります。
※取付ネジはナベφ3.5×35(ホワイト・ブラック)が付属しています。
※受注生産のため、納期がかかります。

レール断面図

単位:mm

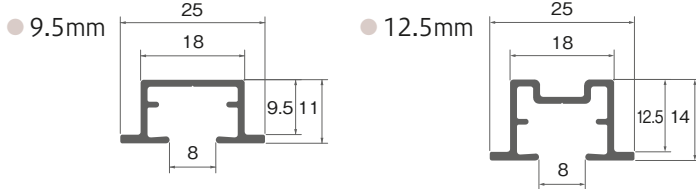

取付間隔とカーテン許容荷重

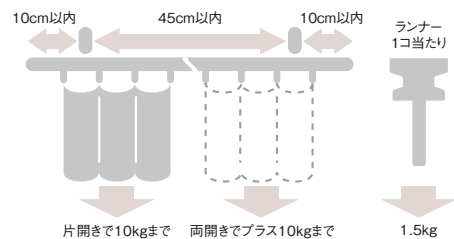

取付寸法図/キャップ寸法図

単位:mm

● 天井付

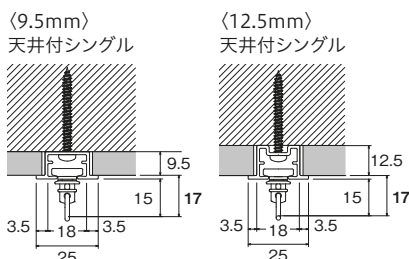

● キャップ ※ () 寸法は12.5mmレールの場合

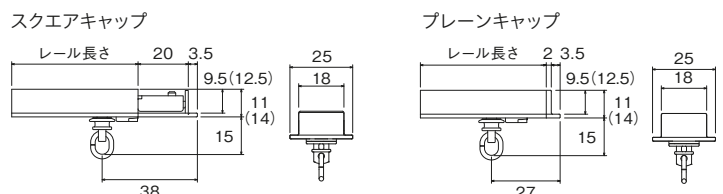

シエロクラウド

大開口におすすめ **ピッチキープコードタイプ** 天井直付専用



ご注文方法 ▶ P.46

ラインナップ

カラー



ホワイト

ブラック

キャップ



スクエアキャップ

ラウンドキャップ

プレーンキャップ

価格

2.73m以上のカーテンレールは、特別配送費がかかります。

シエロクラウド ウェーブスタイル 別注レールセットシングル(片開き) (受注生産品) NEW 単位:円(税別)

カラー	キャップ	レール長さ (cm)						
		50~100	101~150	151~200	201~250	251~300	301~350	351~400
ホワイト	スクエア/ラウンド	10,800	14,100	17,300	20,800	24,000	27,300	30,500
ブラック	プレーン	9,200	12,400	15,700	19,100	22,400	25,600	28,900

セット内容

- レール 1本 ●ピッチキープコード(ホワイト) 必要m数 ●ランナー 必要数 ●片マグネットランナー 2コ
- キャップ 2コ ●カーテンストッパー 1コ ●取付ネジ

※最小0.50m~最大4.00mまで1cm単位 ※取付ネジはナベφ3.5×35(ホワイト・ブラック)が付属しています。

※受注生産のため、納期がかかります。

シエロクラウド ウェーブスタイル 別注レールセットシングル(両開き) (受注生産品) NEW 単位:円(税別)

カラー	キャップ	レール長さ (cm)								
		—	100~150	151~200	201~250	251~300	301~350	351~400	401~450	
ホワイト	スクエア/ラウンド	—	15,500	18,600	22,000	25,100	28,500	31,600	35,800	
		451~500	501~550	551~600	601~650	651~700	701~750	751~800		
ブラック	プレーン	—	13,900	16,900	20,400	23,400	26,900	29,900	34,200	
		451~500	501~550	551~600	601~650	651~700	701~750	751~800		

セット内容

- レール 1本(4.01m~8.00mは2本) ●ピッチキープコード(ホワイト) 必要m数 ●ランナー 必要数 ●マグネットランナー 1組 ●キャップ 2コ
- 片マグネットランナー 2コ ●カーテンストッパー 2コ ●ジョイント 1本(4.01m~8.00mのみ) ●ジョイントピン 2本(4.01m~8.00mのみ) ●取付ネジ

※最小1.00m~最大8.00mまで1cm単位 ※4.01m以上はジョイント仕様となります。 ※ジョイントはセンタージョイントとなります。

※取付ネジはナベφ3.5×35(ホワイト・ブラック)が付属しています。

※受注生産のため、納期がかかります。

レール断面図

単位:mm

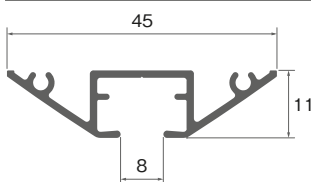

取付間隔とカーテン許容荷重

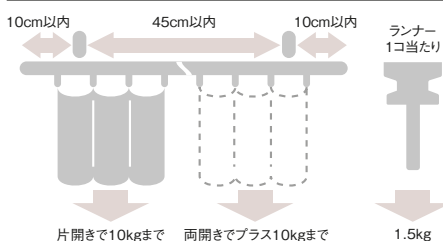

〈施工にあたっての注意とお願い〉

- ※補強された下地に施工してください。
- ※レールの溝にはキズを付けないでください。キズが付くとランナーの走行性が著しく低下します。また、ビスはまっすぐに打ち込んでください。
- ※レール穴あけ時の切り粉などがレール内に入らないように細心の注意を払ってください。もしも入ってしまった場合は、完全に除去してください。

取付寸法図/キャップ寸法図

単位:mm

●天井付

天井付シングル

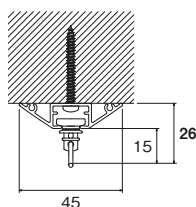

●キャップ

スクエアキャップ

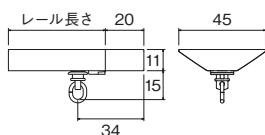

ラウンドキャップ

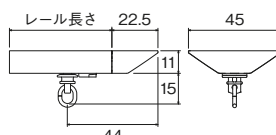

プレーンキャップ

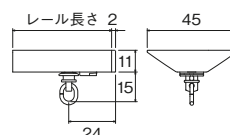

ウェーブカーテン
ふわり

ロールスクリーン
ルノブレーション

カーテン
レール

ネクステイ

レガートユニ

レガートコモ

デニユック

フロウ

シエロライン

シエロクラウド

シエロミニ

パカトテン

仕様と構造

積算表

シエロミニ

大開口におすすめ | ピッチキーボードタイプ | 天井直付専用



ご注文方法 ▶ P.46

ラインナップ



価格

2.73m以上のカーテンレールは、特別配送費がかかります。

シエロミニ ウェーブスタイル 別注レールセットシングル(片開き) (受注生産品) NEW 単位:円(税別)

カラー	キャップ	レール長さ (cm)						
		50~100	101~150	151~200	201~250	251~300	301~350	351~400
ホワイト/ブラック	ブレーン	6,400	8,700	11,000	13,500	15,800	18,100	20,400

セット内容 ●レール 1本 ●ピッチキーボード(ホワイト) 必要m数 ●ランナー 必要数 ●片マグネットランナー 2コ
●キャップ 2コ ●カーテンストッパー 1コ ●取付ネジ

※最小0.50m~最大4.00mまで1cm単位 ※取付ネジはナベφ3.5×35(ホワイト・ブラック)が付属しています。
※受注生産のため、納期がかかります。

シエロミニ ウェーブスタイル 別注レールセットシングル(両開き) (受注生産品) NEW 単位:円(税別)

カラー	キャップ	レール長さ (cm)							
		—	100~150	151~200	201~250	251~300	301~350	351~400	401~450
ホワイト/ブラック	ブレーン	—	9,500	11,600	14,100	16,200	18,700	20,800	23,900
		451~500	501~550	551~600	601~650	651~700	701~750	751~800	
		26,400	28,500	31,000	33,100	35,600	37,700	40,200	

セット内容 ●レール 1本(4.01m~8.00mは2本) ●ピッチキーボード(ホワイト) 必要m数 ●ランナー 必要数 ●マグネットランナー 1組
●キャップ 2コ ●片マグネットランナー 2コ ●カーテンストッパー 2コ ●ジョイント 1本(4.01m~8.00mのみ) ●取付ネジ

※最小1.00m~最大8.00mまで1cm単位 ※4.01m以上はジョイント仕様となります。 ※ジョイントはセンタージョイントとなります。
※取付ネジはナベφ3.5×35(ホワイト・ブラック)が付属しています。
※受注生産のため、納期がかかります。

レール断面図

単位:mm

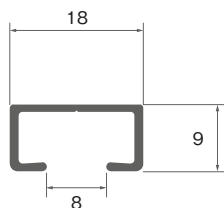

取付間隔とカーテン許容荷重

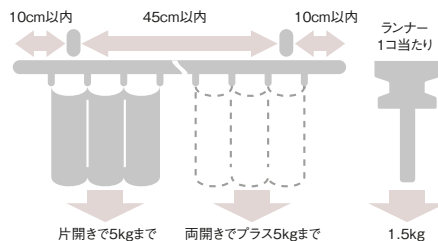

〈施工にあたっての注意とお願い〉

- ※補強された下地に施工してください。
- ※レールの溝にはキズを付けないでください。
- ※キズが付くとランナーの走行性が著しく低下します。
- また、ビスはまっすぐに打ち込んでください。
- ※レール穴あけ時の切り粉などがレール内に入らないように細心の注意を払ってください。
- もしも入ってしまった場合は、完全に除去してください。

取付寸法図/キャップ寸法図

単位:mm

●天井付

天井付シングル

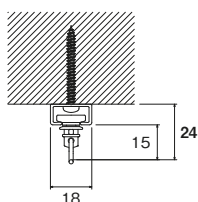

●キャップ

ブレーンキャップ

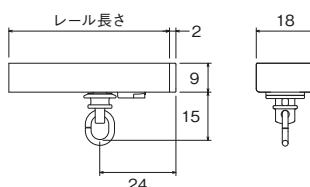

カーテンバトン

ランナーに取付けて使用します。高い位置にあるカーテンも操作しやすく、カーテン生地を直接さわらないため、汚れやシワ等を予防できます。

カーテンバトン ホワイト

素材：スチール (PP樹脂皮膜鋼管)



ISO 21702
抗ウイルス加工

無機抗ウイルス加工剤・印刷
クリップ
JP0612873X0004M



ISO 22196
抗菌加工

無機合成抗菌剤・印刷
クリップ
JP0122873X0004I



単位：mm
54
450
700
900
1,200
1,500
φ8
φ17
80
抗ウイルス加工
抗菌加工

ホワイト

単位：円(税別)

商品名	カラー	JANコード	数量	価格
カーテンバトン ホワイト (スチール)	450mm	927800		3,000
	700mm	927817		3,200
	900mm	ホワイト 927824	1本	3,500
	1,200mm	927831		3,800
	1,500mm	927848		4,100

カーテンバトン クリア

素材：樹脂



ISO 21702
抗ウイルス加工

無機抗ウイルス加工剤・印刷
クリップ
JP0612873X0004M



ISO 22196
抗菌加工

無機合成抗菌剤・印刷
クリップ
JP0122873X0004I

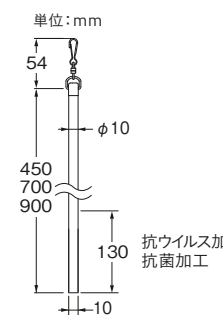

単位：mm
54
450
700
900
φ10
130
抗ウイルス加工
抗菌加工

クリア

単位：円(税別)

商品名	カラー	JANコード	数量	価格
カーテンバトン クリア(樹脂)	450mm	927855		3,300
	700mm	クリア 927862	1本	3,600
	900mm	927879		3,800

カーテンバトン ホワイト、クリアは、抗ウイルス性能SIAA安全性基準適合品です。製品上の特定ウイルスの数を減少させます。

SIAAマークはISO 21702法、ISO 22196法により評価された結果に基づき、抗菌製品技術協議会ガイドラインで品質管理・情報公開された製品に表示されています。

抗ウイルス加工

- 本製品は医薬品ではございません。
- SIAAの安全性基準をクリアした抗ウイルス材料を使用しています。
- SIAAの安全性基準に適合しています。
- 抗ウイルス加工は、病気の治療や予防を目的とするものではありません。

抗菌加工

- 本製品は医薬品ではございません。
- すべての細菌の増殖を抑制するものではありません。
- SIAAの安全性基準をクリアした抗菌材料を使用しています。

カーテンバトン グレー ロープタイプ

素材：700 レーヨン58%・綿37%・ポリエステル5%
900 レーヨン57%・綿39%・ポリエステル4%

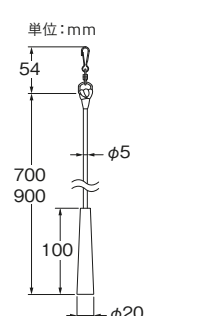

単位：mm
54
700
900
φ5
φ20
100

グレー

単位：円(税別)

商品名	カラー	JANコード	数量	価格
カーテンバトン グレー ロープタイプ	700mm	グレー 927886	1本	3,900
	900mm	927893		4,200

※ロープタイプは、引く動作による操作のため、入隅などでカーテンの両側にスペースがない場合には、ご使用いただけません。

カーテンバトン使用方法



カーテンバトンホワイトの場合

カーテンバトン取付け方法

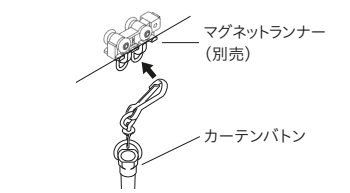

マグネットランナーのカンに、カーテンバトンの金具をひっかけて使用します。
※マグネットランナーにカンが2コある場合、先頭のカンにカーテンフック、2番目のカンにカーテンバトンの金具をひっかけてください。

バトン長さの目安

レール取付高さ	バトン長さ
2,200mm ~ 2,400mm	900mm
2,000mm ~ 2,200mm	700mm

※身長155cmの方が使用した想定です。

ウェーブスタイルのヒント

ウェーブスタイルカーテンの掛け方

カーテンの両端はマグネットランナーの外側のカンをご使用ください。[※]
内側にはカーテンバトンを掛けることができます。

[※]シエロシリーズはカンが1つのみです。
[※]キャップストップの楕円リングは使用しません。



カーテンのヒダ(山谷)の整え方

カーテンをランナーに掛けたら、山と谷が交互に出るようにカーテンの形を整えてください。

○ 山-谷

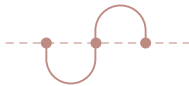

× 山-山



× 谷-谷



より美しい仕上がりにするために

最後にハンディスチーマーでシワやヨレを整えることをおすすめします。

[※]生地が非常に柔らかく、シワが発生しやすいため、取扱いはご注意ください。
[※]カーテンはたたんだ状態でお届けするため、たたみシワが発生します。梱包・輸送中についたシワはハンディスチーマーで取ってください。

ウェーブスタイルカーテンのたたみ代の目安 (ネクスティの場合)

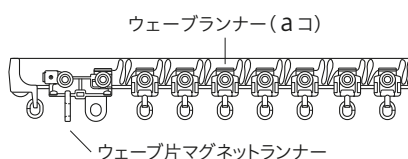

次の計算式で算出できます。

〈片開きの場合〉

$$\text{たたみ代} = 14\text{mm}^{\ast 1} \times a\text{コ} + 78\text{mm}^{\ast 2}$$

〈両開きの場合(片側あたり)〉

$$\text{たたみ代} = (14\text{mm}^{\ast 1} \times a\text{コ} + 78\text{mm}^{\ast 2} + 78\text{mm}^{\ast 3}) \div 2$$



ランナーの個数(a)・たたみ代の目安はこちら。
あくまで参考値としてください。

[※]1 ウェーブランナーサイズ
[※]2 ウェーブ片マグネットランナーサイズ(2コ分)
[※]3 ウェーブマグネットランナーサイズ(1組分)

ウェーブカーテン縫製仕様	P.42
お取り扱いについて	P.43
ロールスクリーンの仕様と構造	P.44
ご注文方法	P.46

仕様と構造

縫製仕様

ウェーブスタイルの構成

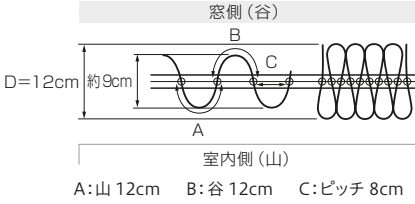

- ランナーの間隔は8cm、フックの間隔は12cm、山・谷の奥行きはレール中心からそれぞれ6cmで設定しています。
- フックの数は偶数になるように設定しています。倍率は約1.5倍となります。
- カーテンの両端は谷(窓側)の方向で納めます。

梱包

● 平たたみ

※カーテンはたたんだ状態でお届けするため、たたみシワが発生します。梱包・輸送中についたシワはハンディスチーマーで取ってください。



吊り元

- ヒダ山: なし
- 芯地: ウェーブテープ II
- フック: ギャザーフック

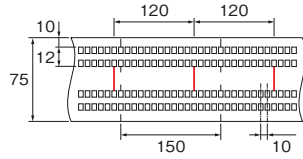

※中央部のライン(赤印)の位置にフックがきます。

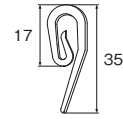

表面



裏面



ウェーブテープIIとギャザーフックを採用。吊り元がまっすぐに落ち、フックも小さいため目立ちにくく、より美しい仕上がりになります。※スタイルの特性上、Aフック(天井付け仕様)での製作となります。※高さの調整(アジャスタ)はできません。

巾継

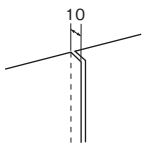

- 10mm縫い代でハギ合わせ
- 巾継ぎ位置はフック位置(山と谷の間)になります。

裾

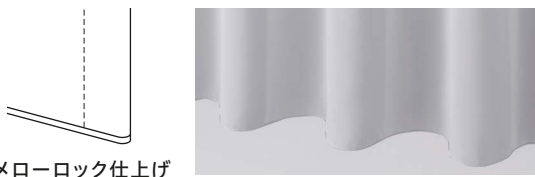

- メローロック仕上げ
- 裾は生地と同色のウーリー糸でロック加工しています。反発のないすっきりとした仕上がります。

耳

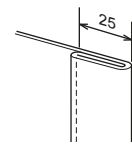

- 25mmダブル折り返し
- 本縫い

カーテンの仕上がり幅とフック数

〈片開き〉

レール長さ	カーテン仕上がり幅	フック数	たたみ目安
50~56	84	8	16
57~72	108	10	19
73~88	132	12	22
89~104	156	14	25
105~120	180	16	27
121~136	204	18	30
137~152	228	20	33
153~168	252	22	36
169~184	276	24	39
185~200	300	26	41
201~216	324	28	44
217~232	348	30	47

〈両開き〉

レール長さ	カーテン仕上がり幅	フック数	たたみ目安
100~112	168	16	16
113~144	216	20	19
145~176	264	24	22
177~208	312	28	25
209~240	360	32	27
241~272	408	36	30
273~304	456	40	33
305~336	504	44	36
337~368	552	48	39
369~400	600	52	41

両開きのカーテンレールは800cmまで製作が可能です。401cm以上は下のQRコードよりご確認ください。





お取り扱いについて

日頃のお手入れ



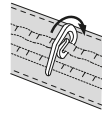
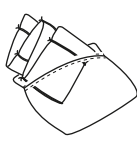
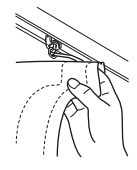

- カーテンの汚れのほとんどは、空気中のホコリやキッチンから出る煙、タバコのヤニが原因です。
- 日頃から、通常のお掃除の合間に、生地を傷めないように軽くはたくなどやさしく表面のホコリを落としてください。
- カーテンへ汚れが移るのを防ぐためにも、カーテンレールや窓ガラスも定期的にお手入れしてください。
- カーテンは、半年に1回程度のお洗濯をおすすめします。

自宅でのお洗濯方法

<p>洗濯の準備</p> 	<ul style="list-style-type: none"> ● 必ずカーテン裏面に縫い付けてある洗濯ラベルで、洗い方を確認してください。 ● 上部のフックを全て外してください。 ● ホコリを払い、シワにならないようにたたんでください。
<p>洗い方・脱水</p> 	<ul style="list-style-type: none"> ● 他のものと一緒に洗わないでください。 ● 型くずれを防ぐため、洗濯ネットに入れてください。 ● 一度に洗うのは1~2枚までとしてください。 ● 脱水時間が長いとシワが取れにくくなるため、できるだけ短時間にとどめてください。
<p>干し方</p> 	<ul style="list-style-type: none"> ● フックを元の箇所に取り付けてください。 ● 洗濯後はカーテンレールにかけた状態で、自然乾燥させてください。 ● レールに吊った後、山谷を整え、全体を軽く手で引っ張り寸法を合わせてください。 ● 窓まわりの拭き掃除を済ませておくと、洗ったばかりのカーテンに汚れが付くのを防げます。 ● 乾燥機は使用しないでください。
<p>仕上げ</p> 	<ul style="list-style-type: none"> ● しわが気になる場所は、ハンディスチーマーをかけてください。 ● ハンディスチーマーをお持ちでない場合、アイロンを低~中温であて布を使用し、手早くお掛けください。

取扱い表示の見方

日本産業規格(JIS L 0001 繊維製品の取扱いに関する表示記号及びその表示方法)に基づいて表示しています。

洗濯表示の説明	洗濯処理		液温は40℃を上限とし、洗濯機で弱い洗濯処理ができる。
	漂白処理		漂白処理はできない。
	タンブル乾燥		タンブル乾燥処理はできない。
	自然乾燥		日陰のつり干し乾燥がよい。
	アイロン仕上げ		底面温度160℃を上限とし、アイロン仕上げ処理ができる。
	ドライクリーニング		石油系溶剤又はデカメチルペンタシクロシロキサンで弱いドライクリーニング処理ができる。
	ウエットクリーニング		弱いウエットクリーニング処理ができる。
	付記用語		洗濯用ネット使用 あて布使用 脱水は30秒以内

チェーンタイプ [マイテックループ]

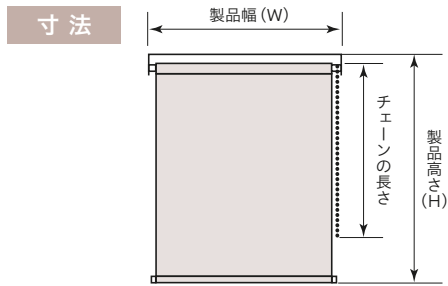

製作可能寸法

製品幅 (W)	300~2,700mm
製品高さ (H)	100~4,500mm
幅・高さ比	1:8が限度

※スクリーンによって製作可能寸法が異なります。
※サイズは幅5mm単位、高さ10mm単位です。

ボールチェーンの長さ

製品高さ (H)	チェーン長さ	製品高さ (H)	チェーン長さ
~ 800mm	650mm	2,810~3,000mm	2,200mm
810~1,000mm	750mm	3,010~3,200mm	2,400mm
1,010~1,200mm	900mm	3,210~3,400mm	2,600mm
1,210~1,400mm	1,100mm	3,410~3,600mm	2,800mm
1,410~1,600mm	1,300mm	3,610~3,800mm	3,000mm
1,610~1,800mm	1,400mm	3,810~4,000mm	3,200mm
1,810~2,200mm	1,600mm	4,010~4,200mm	3,400mm
2,210~2,600mm	1,800mm	4,210~4,400mm	3,600mm
2,610~2,800mm	2,000mm	4,410~4,500mm	3,800mm

※高窓等製品高さよりも高い位置に取付ける場合は、別途チェーンの長さを10mm単位でご指定ください。

構造

全体図

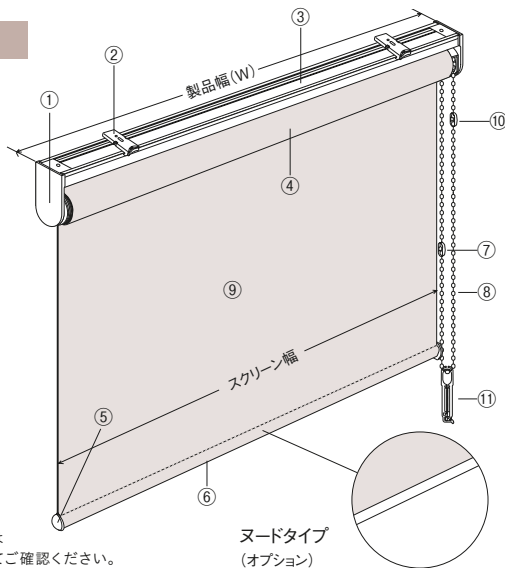

※製品高さは側面図にてご確認ください。

ヌードタイプ (オプション)

部品名	材質
① サイドホルダーセット	鋼板プレス成形品、樹脂成形品
② ブラケット	鋼板プレス成形品、樹脂成形品
③ セットバー	アルミ押出形材
④ ローラーパイプ	アルミ押出形材
⑤ ウェイトバーキャップ	樹脂成形品
⑥ ウェイトバー	アルミ押出形材
⑦ チェーンジョイント	樹脂成形品
⑧ ボールチェーン	樹脂成形品、化学繊維
⑨ スクリーン	種類によって材質が異なります
⑩ 下限コネクタ※	樹脂成形品
⑪ コードクリップ	樹脂成形品

※下限コネクタは逆巻きを防止するための部品です。

側面図

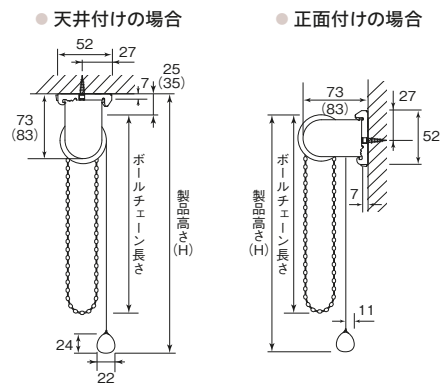

● ネクスティ正面付
エキストラシングル
+ 枠内ロールスクリーンの取付

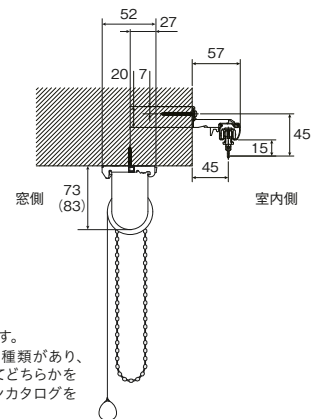

※ ()内はサイドホルダーLの寸法です。
※サイドホルダーのサイズはSとLの2種類があり、スクリーンの厚みや製品高さによってどちらかを使用します。詳細はロールスクリーンカタログをご確認ください。

ブラケット

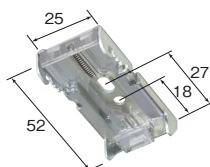

ブラケット必要数

製品幅 (mm)	必要数
~1,400	2個
1,405~2,000	3個
2,005~	4個

製品幅とスクリーン幅

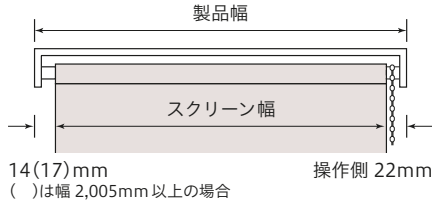

● 窓枠内に取付



窓枠からスクリーンまで、左右に1~2cm程度の間隙が生じます。

● 2台連窓で取付



スクリーンからスクリーンの間は、3~4cm程度の間隙が生じます。

巻径の寸法

標準チェーンタイプ

シリーズ名	製品高さ (H)	400	800	1,200	1,600	2,000	2,400	2,800	3,200	3,600	4,000	4,500
ルノブレース		45	48	51	53	55	58	60	62	64	66	68

※上記寸法は計算値です。実際の寸法とは多少異なる場合があります。

オプション

■ ウェイトバー仕様 追加料金不要

ウェイトバー仕様はラッピングタイプのスクリーンについては、ヌードタイプに変更できます。

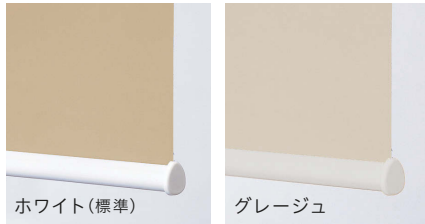

■ 部品カラー 追加料金不要

部品カラーは次の4色から選べます。



※その他の機種や詳細情報をご覧になりたい方は、ロールスクリーンカタログをご確認ください。



メンテナンスシール

お買い上げの商品には、ウェイトバー右裏側にメンテナンスシールを貼付しております。商品に関するお問い合わせや修理等の際にこのメンテナンスシールをご確認ください。

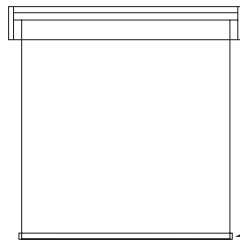

● メンテナンスシールに2次元バーコードが印刷されている場合は、読み取っていただくと製品情報入手することができます。
※シール設置場所の汚れ・破損などにより、読み取れない場合もございますのでご注意ください。

ご注意

- 風の強い日には、窓を閉めるか、窓を開ける場合は製品を上まで上げた状態にしてください。
- 可動部への注油は絶対に行わないでください。
- 製品本体にぶらさがらないでください。
- 製品を取付する際には、設置する窓のガラス熱割れ強度等を設計事務所や工務店へご確認ください。

カーテンレール

01 ご希望のレールセット(機種・長さ・カラー)をご指定ください。

(例)ネクスティ ウェーブスタイル
別注レールセット(片開き)200cm
ホワイトグレイン

※レガートコモの場合は、カーテンの開き方、モーター位置、取付方法、モーターの種類をご指定ください。
※レガートユコの場合は、ブラケットの種類をご指定ください。

02 カーテンレールのセット数をご指定ください。

(例)1セット

03 部品(ブラケット等)が必要な場合はご注文ください。

(例)ネクスティ
エキストラシングルブラケット 3コ

※ダブルのカーテンレールをご注文の場合はカーテンレールカタログをご確認ください。

ウェーブカーテン

01 カーテンの生地品番をご指定ください。

(例)TW-1001

02 カーテンの製品サイズ(幅はレール長さ、丈はカン下寸法)をご指定ください。(1cm単位)

(例)幅:200cm 丈:240cm

※ご指定のサイズにあわせて、約1.5倍幅のカーテンが仕上がります。
※フック数の指定は不要です。 ※スタイルの特性上、Aフックでの製作となります。

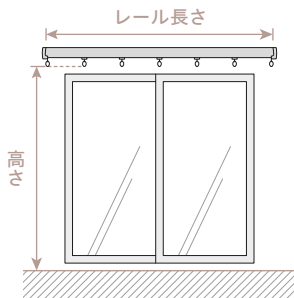

● 掃き出し窓の場合

- 製品幅(W) = レール長さ
- 製品丈(H) = (ランナーのカン下から床までの高さ) - 1cm

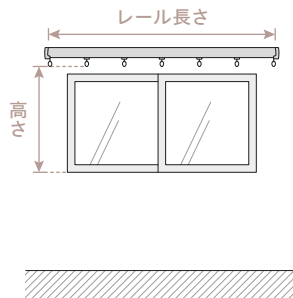

● 腰窓の場合

- 製品幅(W) = レール長さ
- 製品丈(H) = (ランナーのカン下から窓枠までの高さ) + 15~20cm

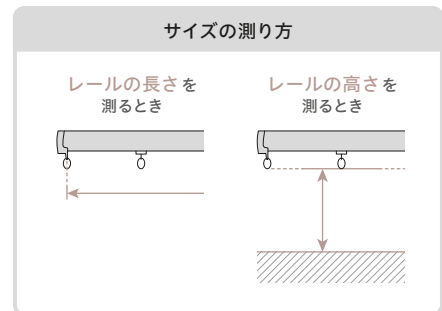

03 カーテンの開き方 両開き/片開き(右寄せ・左寄せ)をご指定ください。

(例)片開き 右寄せ

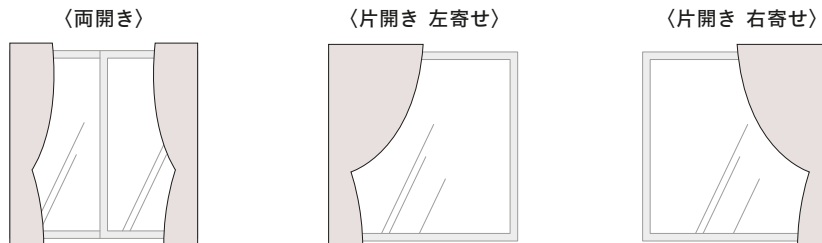

04 カーテンのセット数をご指定ください。

(例)1セット



※ドレープカーテンをご注文の場合は、こちらよりカーテンサイズをご確認ください。
※ドレープカーテンはカーテンメーカーよりご注文ください。

ロールスクリーン

01 製品名をご指定ください。

(例) 標準チェーンタイプ

02 スクリーンのシリーズ名とカラー名をご指定ください。

(例) ルノブレン ホワイト

03 製品サイズ(幅・高さ)をご指定ください。

(例) 幅:1,000mm 高さ:1,000mm

※幅は5mm単位、高さは10mm単位でご指定ください。

04 操作位置をご指定ください。

室内から見て

右操作 左操作

※高窓等、製品高さよりも高い位置に取付ける場合は、別途チェーン長さを10mm単位でご指定ください。

ボールチェーンの長さ

単位:mm

製品高さ(H)	チェーン長さ	製品高さ(H)	チェーン長さ	製品高さ(H)	チェーン長さ	製品高さ(H)	チェーン長さ
~ 800	650	1,610~1,800	1,400	3,010~3,200	2,400	4,010~4,200	3,400
810~1,000	750	1,810~2,200	1,600	3,210~3,400	2,600	4,210~4,400	3,600
1,010~1,200	900	2,210~2,600	1,800	3,410~3,600	2,800	4,410~4,500	3,800
1,210~1,400	1,100	2,610~2,800	2,000	3,610~3,800	3,000		
1,410~1,600	1,300	2,810~3,000	2,200	3,810~4,000	3,200		

05 取付方法をご指定ください。

正面付け 天井付け

06 部品カラーをご指定ください。

(例) グレージュ

ホワイト(標準)

グレージュ

ブラウン

ブラック



※特にご指定がない場合はホワイトになります。カラーを変更したい場合はご指定ください。

07 台数をご指定ください。

(例) 1台

積算早見表

カーテンレールとウェーブカーテンの積算価格

ネクスティ エキストラシングルブラケット・LTエキストラシングルブラケット

〈片開き〉 単位：円(税別)

幅 (cm)	50~100	101~150	151~200	201~250	251~300	301~350	351~400
ブラケット 高さ (cm)	2	3	3	4	5	6	6
~120	45,130	64,680	66,310	85,990	88,040	107,490	109,110
121~160	51,330	73,880	75,510	98,190	100,240	122,590	124,210
161~200	57,330	82,980	84,610	110,390	112,440	137,890	139,510
201~240	63,330	92,080	93,710	122,590	124,640	153,090	154,710
241~280	69,630	101,280	102,910	134,690	136,740	168,290	169,910
281~320	75,930	110,480	112,110	146,790	148,840	183,490	185,110
321~360	82,130	119,680	121,310	158,990	161,040	198,690	200,310
361~380	88,130	128,780	130,410	171,190	173,240	213,990	215,610

積算内容 ●ウェーブカーテン 1セット ●ウェーブスタイル別注レールセット(片開き) 1セット ●ブラケット 必要数

〈両開き〉 単位：円(税別)

幅 (cm)	101~150	151~200	201~250	251~300	301~350	351~400	401~450	451~500	501~550	551~600	601~650	651~700	701~750	751~800
ブラケット 高さ (cm)	3	3	4	5	6	6	7	9	9	9	9	11	11	11
~120	66,000	67,630	87,310	89,360	108,810	110,430	130,700	133,300	152,290	154,050	173,050	175,650	194,640	196,400
121~160	75,200	76,830	99,510	101,560	123,910	125,530	149,100	151,700	173,590	175,350	197,150	199,750	221,640	223,400
161~200	84,300	85,930	111,710	113,760	139,210	140,830	167,200	169,800	194,790	196,550	221,650	224,250	249,340	251,100
201~240	93,400	95,030	123,910	125,960	154,410	156,030	185,500	188,100	216,190	217,950	246,150	248,750	276,940	278,700
241~280	102,600	104,230	136,010	138,060	169,610	171,230	203,700	206,300	237,490	239,250	270,450	273,050	304,240	306,000
281~320	111,800	113,430	148,110	150,160	184,810	186,430	221,900	224,500	258,790	260,550	294,750	297,350	331,540	333,300
321~360	121,000	122,630	160,310	162,360	200,010	201,630	240,300	242,900	280,090	281,850	318,850	321,450	358,640	360,400
361~380	130,100	131,730	172,510	174,560	215,310	216,930	258,400	261,000	301,390	303,150	343,350	345,950	386,340	388,100

積算内容 ●ウェーブカーテン 1セット ●ウェーブスタイル別注レールセット(両開き) 1セット ●ブラケット 必要数

ネクスティ 天井付シングルブラケット

〈片開き〉 単位：円(税別)

幅 (cm)	50~100	101~150	151~200	201~250	251~300	301~350	351~400
ブラケット 高さ (cm)	2	3	3	4	5	6	6
~120	44,770	64,140	65,770	85,270	87,140	106,410	108,030
121~160	50,970	73,340	74,970	97,470	99,340	121,510	123,130
161~200	56,970	82,440	84,070	109,670	111,540	136,810	138,430
201~240	62,970	91,540	93,170	121,870	123,740	152,010	153,630
241~280	69,270	100,740	102,370	133,970	135,840	167,210	168,830
281~320	75,570	109,940	111,570	146,070	147,940	182,410	184,030
321~360	81,770	119,140	120,770	158,270	160,140	197,610	199,230
361~380	87,770	128,240	129,870	170,470	172,340	212,910	214,530

積算内容 ●ウェーブカーテン 1セット ●ウェーブスタイル別注レールセット(片開き) 1セット ●ブラケット 必要数

〈両開き〉 単位：円(税別)

幅 (cm)	101~150	151~200	201~250	251~300	301~350	351~400	401~450	451~500	501~550	551~600	601~650	651~700	701~750	751~800
ブラケット 高さ (cm)	3	3	4	5	6	6	7	9	9	9	9	11	11	11
~120	65,460	67,090	86,590	88,460	107,730	109,350	129,440	131,680	150,670	152,430	171,430	173,670	192,660	194,420
121~160	74,660	76,290	98,790	100,660	122,830	124,450	147,840	150,080	171,970	173,730	195,530	197,770	219,660	221,420
161~200	83,760	85,390	110,990	112,860	138,130	139,750	165,940	168,180	193,170	194,930	220,030	222,270	247,360	249,120
201~240	92,860	94,490	123,190	125,060	153,330	154,950	184,240	186,480	214,570	216,330	244,530	246,770	274,960	276,720
241~280	102,060	103,690	135,290	137,160	168,530	170,150	202,440	204,680	235,870	237,630	268,830	271,070	302,260	304,020
281~320	111,260	112,890	147,390	149,260	183,730	185,350	220,640	222,880	257,170	258,930	293,130	295,370	329,560	331,320
321~360	120,460	122,090	159,590	161,460	198,930	200,550	239,040	241,280	278,470	280,230	317,230	319,470	356,660	358,420
361~380	129,560	131,190	171,790	173,660	214,230	215,850	257,140	259,380	299,770	301,530	341,730	343,970	384,360	386,120

積算内容 ●ウェーブカーテン 1セット ●ウェーブスタイル別注レールセット(両開き) 1セット ●ブラケット 必要数

2.73m以上のカーテンレールは、特別配送費がかかります。

レガートユニ シングル

〈片開き〉 単位：円(税別)

幅(cm)	50~100	101~150	151~200	201~250	251~300
ブラケット 高さ(cm)	2	3	3	4	5
~120	50,900	71,600	74,400	95,300	98,500
121~160	57,100	80,800	83,600	107,500	110,700
161~200	63,100	89,900	92,700	119,700	122,900
201~240	69,100	99,000	101,800	131,900	135,100
241~280	75,400	108,200	111,000	144,000	147,200
281~320	81,700	117,400	120,200	156,100	159,300
321~360	87,900	126,600	129,400	168,300	171,500
361~380	93,900	135,700	138,500	180,500	183,700

積算内容 ●ウェーブカーテン 1セット ●ウェーブスタイル別注レールセットシングル(片開き) 1セット

〈両開き〉 単位：円(税別)

幅(cm)	101~150	151~200	201~250	251~300
ブラケット 高さ(cm)	3	3	4	5
~120	72,700	75,400	96,300	99,400
121~160	81,900	84,600	108,500	111,600
161~200	91,000	93,700	120,700	123,800
201~240	100,100	102,800	132,900	136,000
241~280	109,300	112,000	145,000	148,100
281~320	118,500	121,200	157,100	160,200
321~360	127,700	130,400	169,300	172,400
361~380	136,800	139,500	181,500	184,600

積算内容 ●ウェーブカーテン 1セット ●ウェーブスタイル別注レールセットシングル(両開き) 1セット

レガートコモ

コンセント式〈片開き・両開き〉 単位：円(税別)

幅(cm)	50~100	101~150	151~200	201~250	251~300	301~350	351~400	401~450	451~500
ブラケット 高さ(cm)	2	3	3	4	5	6	7	7	8
~120	112,100	133,100	136,100	157,000	160,600	181,000	184,500	204,900	208,300
121~160	118,300	142,300	145,300	169,200	172,800	196,100	199,600	223,300	226,700
161~200	124,300	151,400	154,400	181,400	185,000	211,400	214,900	241,400	244,800
201~240	130,300	160,500	163,500	193,600	197,200	226,600	230,100	259,700	263,100
241~280	136,600	169,700	172,700	205,700	209,300	241,800	245,300	277,900	281,300
281~320	142,900	178,900	181,900	217,800	221,400	257,000	260,500	296,100	299,500
321~360	149,100	188,100	191,100	230,000	233,600	272,200	275,700	314,500	317,900
361~380	155,100	197,200	200,200	242,200	245,800	287,500	291,000	332,600	336,000

積算内容 ●ウェーブカーテン 1セット ●ウェーブスタイルシングルセット 1セット ※リモコンは含みません。

バッテリー式〈片開き・両開き〉 単位：円(税別)

幅(cm)	50~100	101~150	151~200	201~250	251~300	301~350	351~400	401~450	451~500
ブラケット 高さ(cm)	2	3	3	4	5	6	7	7	8
~120	132,100	153,100	156,100	177,000	180,600	201,000	204,500	224,900	228,300
121~160	138,300	162,300	165,300	189,200	192,800	216,100	219,600	243,300	246,700
161~200	144,300	171,400	174,400	201,400	205,000	231,400	234,900	261,400	264,800
201~240	150,300	180,500	183,500	213,600	217,200	246,600	250,100	279,700	283,100
241~280	156,600	189,700	192,700	225,700	229,300	261,800	265,300	297,900	301,300
281~320	162,900	198,900	201,900	237,800	241,400	277,000	280,500	316,100	319,500
321~360	169,100	208,100	211,100	250,000	253,600	292,200	295,700	334,500	337,900
361~380	175,100	217,200	220,200	262,200	265,800	307,500	311,000	352,600	356,000

積算内容 ●ウェーブカーテン 1セット ●ウェーブスタイルシングルセット 1セット ※リモコンは含みません。

積算早見表

ニューデラック エキストラシングルブラケット

アルミブラック・アルミアンバー〈片開き〉

単位：円(税別)

幅 (cm)	50~100	101~150	151~200	201~250	251~300	301~350	351~400
ブラケット 高さ (cm)	2	3	3	4	5	6	6
~120	45,490	65,130	66,930	86,700	88,830	108,370	110,170
121~160	51,690	74,330	76,130	98,900	101,030	123,470	125,270
161~200	57,690	83,430	85,230	111,100	113,230	138,770	140,570
201~240	63,690	92,530	94,330	123,300	125,430	153,970	155,770
241~280	69,990	101,730	103,530	135,400	137,530	169,170	170,970
281~320	76,290	110,930	112,730	147,500	149,630	184,370	186,170
321~360	82,490	120,130	121,930	159,700	161,830	199,570	201,370
361~380	88,490	129,230	131,030	171,900	174,030	214,870	216,670

積算内容 ● ウェブカーテン 1セット ● ウェブスタイル別注レールセット(片開き) 1セット ● ブラケット 必要数

※アルミブラックのブラケットはアンバー色で算出しています。

アルミブラック・アルミアンバー〈両開き〉

単位：円(税別)

幅 (cm)	101~150	151~200	201~250	251~300	301~350	351~400	401~450	451~500	501~550	551~600	601~650	651~700	701~750	751~800
ブラケット 高さ (cm)	3	3	4	5	6	6	7	9	9	9	9	11	11	11
~120	66,710	68,440	88,270	90,460	110,060	111,920	131,880	134,480	153,650	155,580	174,760	177,350	196,520	198,460
121~160	75,910	77,640	100,470	102,660	125,160	127,020	150,280	152,880	174,950	176,880	198,860	201,450	223,520	225,460
161~200	85,010	86,740	112,670	114,860	140,460	142,320	168,380	170,980	196,150	198,080	223,360	225,950	251,220	253,160
201~240	94,110	95,840	124,870	127,060	155,660	157,520	186,680	189,280	217,550	219,480	247,860	250,450	278,820	280,760
241~280	103,310	105,040	136,970	139,160	170,860	172,720	204,880	207,480	238,850	240,780	272,160	274,750	306,120	308,060
281~320	112,510	114,240	149,070	151,260	186,060	187,920	223,080	225,680	260,150	262,080	296,460	299,050	333,420	335,360
321~360	121,710	123,440	161,270	163,460	201,260	203,120	241,480	244,080	281,450	283,380	320,560	323,150	360,520	362,460
361~380	130,810	132,540	173,470	175,660	216,560	218,420	259,580	262,180	302,750	304,680	345,060	347,650	388,220	390,160

積算内容 ● ウェブカーテン 1セット ● ウェブスタイル別注レールセット(両開き) 1セット ● ブラケット 必要数

※アルミブラックのブラケットはアンバー色で算出しています。

アルミウォームホワイト〈片開き〉

単位：円(税別)

幅 (cm)	50~100	101~150	151~200	201~250	251~300	301~350	351~400
ブラケット 高さ (cm)	2	3	3	4	5	6	6
~120	45,650	65,380	67,280	87,150	89,380	109,010	110,920
121~160	51,850	74,580	76,480	99,350	101,580	124,110	126,020
161~200	57,850	83,680	85,580	111,550	113,780	139,410	141,320
201~240	63,850	92,780	94,680	123,750	125,980	154,610	156,520
241~280	70,150	101,980	103,880	135,850	138,080	169,810	171,720
281~320	76,450	111,180	113,080	147,950	150,180	185,010	186,920
321~360	82,650	120,380	122,280	160,150	162,380	200,210	202,120
361~380	88,650	129,480	131,380	172,350	174,580	215,510	217,420

積算内容 ● ウェブカーテン 1セット ● ウェブスタイル別注レールセット(片開き) 1セット ● ブラケット 必要数

アルミウォームホワイト〈両開き〉

単位：円(税別)

幅 (cm)	101~150	151~200	201~250	251~300	301~350	351~400	401~450	451~500	501~550	551~600	601~650	651~700	701~750	751~800
ブラケット 高さ (cm)	3	3	4	5	6	6	7	9	9	9	9	11	11	11
~120	66,960	68,790	88,720	91,010	110,710	112,670	132,730	135,420	154,690	156,730	176,000	178,690	197,970	200,000
121~160	76,160	77,990	100,920	103,210	125,810	127,770	151,130	153,820	175,990	178,030	200,100	202,790	224,970	227,000
161~200	85,260	87,090	113,120	115,410	141,110	143,070	169,230	171,920	197,190	199,230	224,600	227,290	252,670	254,700
201~240	94,360	96,190	125,320	127,610	156,310	158,270	187,530	190,220	218,590	220,630	249,100	251,790	280,270	282,300
241~280	103,560	105,390	137,420	139,710	171,510	173,470	205,730	208,420	239,890	241,930	273,400	276,090	307,570	309,600
281~320	112,760	114,590	149,520	151,810	186,710	188,670	223,930	226,620	261,190	263,230	297,700	300,390	334,870	336,900
321~360	121,960	123,790	161,720	164,010	201,910	203,870	242,330	245,020	282,490	284,530	321,800	324,490	361,970	364,000
361~380	131,060	132,890	173,920	176,210	217,210	219,170	260,430	263,120	303,790	305,830	346,300	348,990	389,670	391,700

積算内容 ● ウェブカーテン 1セット ● ウェブスタイル別注レールセット(両開き) 1セット ● ブラケット 必要数

2.73m以上のカーテンレールは、特別配送費がかかります。

ニューデラック エキストラシングルブラケット

アルミナチュラル〈片開き〉 単位：円(税別)

幅(cm)	50~100	101~150	151~200	201~250	251~300	301~350	351~400
ブラケット 高さ(cm)	2	3	3	4	5	6	6
~120	44,950	64,340	65,980	85,500	87,380	106,670	108,310
121~160	51,150	73,540	75,180	97,700	99,580	121,770	123,410
161~200	57,150	82,640	84,280	109,900	111,780	137,070	138,710
201~240	63,150	91,740	93,380	122,100	123,980	152,270	153,910
241~280	69,450	100,940	102,580	134,200	136,080	167,470	169,110
281~320	75,750	110,140	111,780	146,300	148,180	182,670	184,310
321~360	81,950	119,340	120,980	158,500	160,380	197,870	199,510
361~380	87,950	128,440	130,080	170,700	172,580	213,170	214,810

積算内容 ● ウェーブカーテン 1セット ● ウェーブスタイル別注レールセット(片開き) 1セット ● ブラケット 必要数

アルミナチュラル〈両開き〉 単位：円(税別)

幅(cm)	101~150	151~200	201~250	251~300	301~350	351~400	401~450	451~500	501~550	551~600	601~650	651~700	701~750	751~800
ブラケット 高さ(cm)	3	3	4	5	6	6	7	9	9	9	9	11	11	11
~120	65,910	67,490	87,060	89,010	108,350	110,060	129,780	132,030	151,050	152,820	171,830	174,090	193,100	194,870
121~160	75,110	76,690	99,260	101,210	123,450	125,160	148,180	150,430	172,350	174,120	195,930	198,190	220,100	221,870
161~200	84,210	85,790	111,460	113,410	138,750	140,460	166,280	168,530	193,550	195,320	220,430	222,690	247,800	249,570
201~240	93,310	94,890	123,660	125,610	153,950	155,660	184,580	186,830	214,950	216,720	244,930	247,190	275,400	277,170
241~280	102,510	104,090	135,760	137,710	169,150	170,860	202,780	205,030	236,250	238,020	269,230	271,490	302,700	304,470
281~320	111,710	113,290	147,860	149,810	184,350	186,060	220,980	223,230	257,550	259,320	293,530	295,790	330,000	331,770
321~360	120,910	122,490	160,060	162,010	199,550	201,260	239,380	241,630	278,850	280,620	317,630	319,890	357,100	358,870
361~380	130,010	131,590	172,260	174,210	214,850	216,560	257,480	259,730	300,150	301,920	342,130	344,390	384,800	386,570

積算内容 ● ウェーブカーテン 1セット ● ウェーブスタイル別注レールセット(両開き) 1セット ● ブラケット 必要数

ニューデラック 天井付シングルブラケット

アルミブラック・アルミアンバー〈片開き〉 単位：円(税別)

幅(cm)	50~100	101~150	151~200	201~250	251~300	301~350	351~400
ブラケット 高さ(cm)	2	3	3	4	5	6	6
~120	45,370	64,950	66,750	86,460	88,530	108,010	109,810
121~160	51,570	74,150	75,950	98,660	100,730	123,110	124,910
161~200	57,570	83,250	85,050	110,860	112,930	138,410	140,210
201~240	63,570	92,350	94,150	123,060	125,130	153,610	155,410
241~280	69,870	101,550	103,350	135,160	137,230	168,810	170,610
281~320	76,170	110,750	112,550	147,260	149,330	184,010	185,810
321~360	82,370	119,950	121,750	159,460	161,530	199,210	201,010
361~380	88,370	129,050	130,850	171,660	173,730	214,510	216,310

積算内容 ● ウェーブカーテン 1セット ● ウェーブスタイル別注レールセット(片開き) 1セット ● ブラケット 必要数

※アルミブラックのブラケットはアンバー色で算出しています。

アルミブラック・アルミアンバー〈両開き〉 単位：円(税別)

幅(cm)	101~150	151~200	201~250	251~300	301~350	351~400	401~450	451~500	501~550	551~600	601~650	651~700	701~750	751~800
ブラケット 高さ(cm)	3	3	4	5	6	6	7	9	9	9	9	11	11	11
~120	66,530	68,260	88,030	90,160	109,700	111,560	131,460	133,940	153,110	155,040	174,220	176,690	195,860	197,800
121~160	75,730	77,460	100,230	102,360	124,800	126,660	149,860	152,340	174,410	176,340	198,320	200,790	222,860	224,800
161~200	84,830	86,560	112,430	114,560	140,100	141,960	167,960	170,440	195,610	197,540	222,820	225,290	250,560	252,500
201~240	93,930	95,660	124,630	126,760	155,300	157,160	186,260	188,740	217,010	218,940	247,320	249,790	278,160	280,100
241~280	103,130	104,860	136,730	138,860	170,500	172,360	204,460	206,940	238,310	240,240	271,620	274,090	305,460	307,400
281~320	112,330	114,060	148,830	150,960	185,700	187,560	222,660	225,140	259,610	261,540	295,920	298,390	332,760	334,700
321~360	121,530	123,260	161,030	163,160	200,900	202,760	241,060	243,540	280,910	282,840	320,020	322,490	359,860	361,800
361~380	130,630	132,360	173,230	175,360	216,200	218,060	259,160	261,640	302,210	304,140	344,520	346,990	387,560	389,500

積算内容 ● ウェーブカーテン 1セット ● ウェーブスタイル別注レールセット(両開き) 1セット ● ブラケット 必要数

※アルミブラックのブラケットはアンバー色で算出しています。

積算早見表

ニューデラック 天井付シングルブラケット

アルミウォームホワイト〈片開き〉

単位：円(税別)

幅 (cm)	50~100	101~150	151~200	201~250	251~300	301~350	351~400
ブラケット 高さ (cm)	2	3	3	4	5	6	6
~120	45,530	65,200	67,100	86,910	89,080	108,650	110,560
121~160	51,730	74,400	76,300	99,110	101,280	123,750	125,660
161~200	57,730	83,500	85,400	111,310	113,480	139,050	140,960
201~240	63,730	92,600	94,500	123,510	125,680	154,250	156,160
241~280	70,030	101,800	103,700	135,610	137,780	169,450	171,360
281~320	76,330	111,000	112,900	147,710	149,880	184,650	186,560
321~360	82,530	120,200	122,100	159,910	162,080	199,850	201,760
361~380	88,530	129,300	131,200	172,110	174,280	215,150	217,060

積算内容 ● ウェブカーテン 1セット ● ウェブスタイル別注レールセット(片開き) 1セット ● ブラケット 必要数

アルミウォームホワイト〈両開き〉

単位：円(税別)

幅 (cm)	101~150	151~200	201~250	251~300	301~350	351~400	401~450	451~500	501~550	551~600	601~650	651~700	701~750	751~800
ブラケット 高さ (cm)	3	3	4	5	6	6	7	9	9	9	9	11	11	11
~120	66,780	68,610	88,480	90,710	110,350	112,310	132,310	134,880	154,150	156,190	175,460	178,030	197,310	199,340
121~160	75,980	77,810	100,680	102,910	125,450	127,410	150,710	153,280	175,450	177,490	199,560	202,130	224,310	226,340
161~200	85,080	86,910	112,880	115,110	140,750	142,710	168,810	171,380	196,650	198,690	224,060	226,630	252,010	254,040
201~240	94,180	96,010	125,080	127,310	155,950	157,910	187,110	189,680	218,050	220,090	248,560	251,130	279,610	281,640
241~280	103,380	105,210	137,180	139,410	171,150	173,110	205,310	207,880	239,350	241,390	272,860	275,430	306,910	308,940
281~320	112,580	114,410	149,280	151,510	186,350	188,310	223,510	226,080	260,650	262,690	297,160	299,730	334,210	336,240
321~360	121,780	123,610	161,480	163,710	201,550	203,510	241,910	244,480	281,950	283,990	321,260	323,830	361,310	363,340
361~380	130,880	132,710	173,680	175,910	216,850	218,810	260,010	262,580	303,250	305,290	345,760	348,330	389,010	391,040

積算内容 ● ウェブカーテン 1セット ● ウェブスタイル別注レールセット(両開き) 1セット ● ブラケット 必要数

アルミナチュラル〈片開き〉

単位：円(税別)

幅 (cm)	50~100	101~150	151~200	201~250	251~300	301~350	351~400
ブラケット 高さ (cm)	2	3	3	4	5	6	6
~120	44,810	64,130	65,770	85,220	87,030	106,250	107,890
121~160	51,010	73,330	74,970	97,420	99,230	121,350	122,990
161~200	57,010	82,430	84,070	109,620	111,430	136,650	138,290
201~240	63,010	91,530	93,170	121,820	123,630	151,850	153,490
241~280	69,310	100,730	102,370	133,920	135,730	167,050	168,690
281~320	75,610	109,930	111,570	146,020	147,830	182,250	183,890
321~360	81,810	119,130	120,770	158,220	160,030	197,450	199,090
361~380	87,810	128,230	129,870	170,420	172,230	212,750	214,390

積算内容 ● ウェブカーテン 1セット ● ウェブスタイル別注レールセット(片開き) 1セット ● ブラケット 必要数

アルミナチュラル〈両開き〉

単位：円(税別)

幅 (cm)	101~150	151~200	201~250	251~300	301~350	351~400	401~450	451~500	501~550	551~600	601~650	651~700	701~750	751~800
ブラケット 高さ (cm)	3	3	4	5	6	6	7	9	9	9	9	11	11	11
~120	65,700	67,280	86,780	88,660	107,930	109,640	129,290	131,400	150,420	152,190	171,200	173,320	192,330	194,100
121~160	74,900	76,480	98,980	100,860	123,030	124,740	147,690	149,800	171,720	173,490	195,300	197,420	219,330	221,100
161~200	84,000	85,580	111,180	113,060	138,330	140,040	165,790	167,900	192,920	194,690	219,800	221,920	247,030	248,800
201~240	93,100	94,680	123,380	125,260	153,530	155,240	184,090	186,200	214,320	216,090	244,300	246,420	274,630	276,400
241~280	102,300	103,880	135,480	137,360	168,730	170,440	202,290	204,400	235,620	237,390	268,600	270,720	301,930	303,700
281~320	111,500	113,080	147,580	149,460	183,930	185,640	220,490	222,600	256,920	258,690	292,900	295,020	329,230	331,000
321~360	120,700	122,280	159,780	161,660	199,130	200,840	238,890	241,000	278,220	279,990	317,000	319,120	356,330	358,100
361~380	129,800	131,380	171,980	173,860	214,430	216,140	256,990	259,100	299,520	301,290	341,500	343,620	384,030	385,800

積算内容 ● ウェブカーテン 1セット ● ウェブスタイル別注レールセット(両開き) 1セット ● ブラケット 必要数

2.73m以上のカーテンレールは、特別配送費がかかります。

フロウ

〈片開き〉 単位：円(税別)

幅(cm)	50~100	101~150	151~200	201~250	251~300	301~350	351~400
高さ(cm)							
~120	50,420	71,660	75,400	96,770	100,510	121,650	125,390
121~160	56,620	80,860	84,600	108,970	112,710	136,750	140,490
161~200	62,620	89,960	93,700	121,170	124,910	152,050	155,790
201~240	68,620	99,060	102,800	133,370	137,110	167,250	170,990
241~280	74,920	108,260	112,000	145,470	149,210	182,450	186,190
281~320	81,220	117,460	121,200	157,570	161,310	197,650	201,390
321~360	87,420	126,660	130,400	169,770	173,510	212,850	216,590
361~380	93,420	135,760	139,500	181,970	185,710	228,150	231,890

積算内容 ●ウェーブカーテン 1セット ●ウェーブスタイル別注レールセット(片開き) 1セット
※ブラケットまたは吊棒は別途必要数を加算ください。

〈両開き〉 単位：円(税別)

幅(cm)	101~150	151~200	201~250	251~300	301~350	351~400	401~450	451~500	501~550	551~600	601~650	651~700	701~750	751~800
高さ(cm)														
~120	73,900	77,510	98,880	102,620	123,760	127,500	149,340	153,210	174,320	178,190	199,300	203,170	224,280	228,150
121~160	83,100	86,710	111,080	114,820	138,860	142,600	167,740	171,610	195,620	199,490	223,400	227,270	251,280	255,150
161~200	92,200	95,810	123,280	127,020	154,160	157,900	185,840	189,710	216,820	220,690	247,900	251,770	278,980	282,850
201~240	101,300	104,910	135,480	139,220	169,360	173,100	204,140	208,010	238,220	242,090	272,400	276,270	306,580	310,450
241~280	110,500	114,110	147,580	151,320	184,560	188,300	222,340	226,210	259,520	263,390	296,700	300,570	333,880	337,750
281~320	119,700	123,310	159,680	163,420	199,760	203,500	240,540	244,410	280,820	284,690	321,000	324,870	361,180	365,050
321~360	128,900	132,510	171,880	175,620	214,960	218,700	258,940	262,810	302,120	305,990	345,100	348,970	388,280	392,150
361~380	138,000	141,610	184,080	187,820	230,260	234,000	277,040	280,910	323,420	327,290	369,600	373,470	415,980	419,850

積算内容 ●ウェーブカーテン 1セット ●ウェーブスタイル別注レールセット(両開き) 1セット
※ブラケットまたは吊棒は別途必要数を加算ください。

シエロライン スクエアキャップ

〈片開き〉 単位：円(税別)

幅(cm)	50~100	101~150	151~200	201~250	251~300	301~350	351~400
高さ(cm)							
~120	48,300	68,400	71,100	91,400	94,100	112,100	112,700
121~160	54,500	77,600	80,300	103,600	106,300	127,200	127,800
161~200	60,500	86,700	89,400	115,800	118,500	142,500	143,100
201~240	66,500	95,800	98,500	128,000	130,700	157,700	158,300
241~280	72,800	105,000	107,700	140,100	142,800	172,900	173,500
281~320	79,100	114,200	116,900	152,200	154,900	188,100	188,700
321~360	85,300	123,400	126,100	164,400	167,100	203,300	203,900
361~380	91,300	132,500	135,200	176,600	179,300	218,600	219,200

積算内容 ●ウェーブカーテン 1セット ●ウェーブスタイル別注レールセット(片開き) 1セット

〈両開き〉 単位：円(税別)

幅(cm)	101~150	151~200	201~250	251~300	301~350	351~400	401~450	451~500	501~550	551~600	601~650	651~700	701~750	751~800
高さ(cm)														
~120	69,900	72,300	92,700	95,100	115,400	117,800	138,600	141,500	161,400	164,300	184,200	187,100	207,000	209,900
121~160	79,100	81,500	104,900	107,300	130,500	132,900	157,000	159,900	182,700	185,600	208,300	211,200	234,000	236,900
161~200	88,200	90,600	117,100	119,500	145,800	148,200	175,100	178,000	203,900	206,800	232,800	235,700	261,700	264,600
201~240	97,300	99,700	129,300	131,700	161,000	163,400	193,400	196,300	225,300	228,200	257,300	260,200	289,300	292,200
241~280	106,500	108,900	141,400	143,800	176,200	178,600	211,600	214,500	246,600	249,500	281,600	284,500	316,600	319,500
281~320	115,700	118,100	153,500	155,900	191,400	193,800	229,800	232,700	267,900	270,800	305,900	308,800	343,900	346,800
321~360	124,900	127,300	165,700	168,100	206,600	209,000	248,200	251,100	289,200	292,100	330,000	332,900	371,000	373,900
361~380	134,000	136,400	177,900	180,300	221,900	224,300	266,300	269,200	310,500	313,400	354,500	357,400	398,700	401,600

積算内容 ●ウェーブカーテン 1セット ●ウェーブスタイル別注レールセット(両開き) 1セット

積算早見表

シエロライン プレーンキャップ

〈片開き〉 単位：円(税別)

幅(cm) \ 高さ(cm)	50~100	101~150	151~200	201~250	251~300	301~350	351~400
~120	46,900	67,000	69,700	90,000	92,700	110,700	111,300
121~160	53,100	76,200	78,900	102,200	104,900	125,800	126,400
161~200	59,100	85,300	88,000	114,400	117,100	141,100	141,700
201~240	65,100	94,400	97,100	126,600	129,300	156,300	156,900
241~280	71,400	103,600	106,300	138,700	141,400	171,500	172,100
281~320	77,700	112,800	115,500	150,800	153,500	186,700	187,300
321~360	83,900	122,000	124,700	163,000	165,700	201,900	202,500
361~380	89,900	131,100	133,800	175,200	177,900	217,200	217,800

積算内容 ● ウェブカーテン 1セット ● ウェブスタイル別注レールセット(片開き) 1セット

〈両開き〉

単位：円(税別)

幅(cm) \ 高さ(cm)	101~150	151~200	201~250	251~300	301~350	351~400	401~450	451~500	501~550	551~600	601~650	651~700	701~750	751~800
~120	68,500	70,900	91,300	93,700	114,000	116,400	137,200	140,000	160,000	162,800	182,800	185,600	205,600	208,400
121~160	77,700	80,100	103,500	105,900	129,100	131,500	155,600	158,400	181,300	184,100	206,900	209,700	232,600	235,400
161~200	86,800	89,200	115,700	118,100	144,400	146,800	173,700	176,500	202,500	205,300	231,400	234,200	260,300	263,100
201~240	95,900	98,300	127,900	130,300	159,600	162,000	192,000	194,800	223,900	226,700	255,900	258,700	287,900	290,700
241~280	105,100	107,500	140,000	142,400	174,800	177,200	210,200	213,000	245,200	248,000	280,200	283,000	315,200	318,000
281~320	114,300	116,700	152,100	154,500	190,000	192,400	228,400	231,200	266,500	269,300	304,500	307,300	342,500	345,300
321~360	123,500	125,900	164,300	166,700	205,200	207,600	246,800	249,600	287,800	290,600	328,600	331,400	369,600	372,400
361~380	132,600	135,000	176,500	178,900	220,500	222,900	264,900	267,700	309,100	311,900	353,100	355,900	397,300	400,100

積算内容 ● ウェブカーテン 1セット ● ウェブスタイル別注レールセット(両開き) 1セット

シエロクラウド スクエア・ラウンドキャップ

〈片開き〉 単位：円(税別)

幅(cm) \ 高さ(cm)	50~100	101~150	151~200	201~250	251~300	301~350	351~400
~120	49,700	70,500	73,700	94,700	97,900	118,600	121,800
121~160	55,900	79,700	82,900	106,900	110,100	133,700	136,900
161~200	61,900	88,800	92,000	119,100	122,300	149,000	152,200
201~240	67,900	97,900	101,100	131,300	134,500	164,200	167,400
241~280	74,200	107,100	110,300	143,400	146,600	179,400	182,600
281~320	80,500	116,300	119,500	155,500	158,700	194,600	197,800
321~360	86,700	125,500	128,700	167,700	170,900	209,800	213,000
361~380	92,700	134,600	137,800	179,900	183,100	225,100	228,300

積算内容 ● ウェブカーテン 1セット ● ウェブスタイル別注レールセット(片開き) 1セット

〈両開き〉

単位：円(税別)

幅(cm) \ 高さ(cm)	101~150	151~200	201~250	251~300	301~350	351~400	401~450	451~500	501~550	551~600	601~650	651~700	701~750	751~800
~120	71,900	75,000	95,900	99,000	119,800	122,900	144,400	147,900	168,400	171,900	192,400	195,900	216,400	219,900
121~160	81,100	84,200	108,100	111,200	134,900	138,000	162,800	166,300	189,700	193,200	216,500	220,000	243,400	246,900
161~200	90,200	93,300	120,300	123,400	150,200	153,300	180,900	184,400	210,900	214,400	241,000	244,500	271,100	274,600
201~240	99,300	102,400	132,500	135,600	165,400	168,500	199,200	202,700	232,300	235,800	265,500	269,000	298,700	302,200
241~280	108,500	111,600	144,600	147,700	180,600	183,700	217,400	220,900	253,600	257,100	289,800	293,300	326,000	329,500
281~320	117,700	120,800	156,700	159,800	195,800	198,900	235,600	239,100	274,900	278,400	314,100	317,600	353,300	356,800
321~360	126,900	130,000	168,900	172,000	211,000	214,100	254,000	257,500	296,200	299,700	338,200	341,700	380,400	383,900
361~380	136,000	139,100	181,100	184,200	226,300	229,400	272,100	275,600	317,500	321,000	362,700	366,200	408,100	411,600

積算内容 ● ウェブカーテン 1セット ● ウェブスタイル別注レールセット(両開き) 1セット

2.73m以上のカーテンレールは、特別配送費がかかります。

シエロクラウド プレーンキャップ

〈片開き〉 単位：円(税別)

幅(cm)	50~100	101~150	151~200	201~250	251~300	301~350	351~400
高さ(cm)							
~120	48,100	68,800	72,100	93,000	96,300	116,900	120,200
121~160	54,300	78,000	81,300	105,200	108,500	132,000	135,300
161~200	60,300	87,100	90,400	117,400	120,700	147,300	150,600
201~240	66,300	96,200	99,500	129,600	132,900	162,500	165,800
241~280	72,600	105,400	108,700	141,700	145,000	177,700	181,000
281~320	78,900	114,600	117,900	153,800	157,100	192,900	196,200
321~360	85,100	123,800	127,100	166,000	169,300	208,100	211,400
361~380	91,100	132,900	136,200	178,200	181,500	223,400	226,700

積算内容 ●ウェーブカーテン 1セット ●ウェーブスタイル別注レールセット(片開き) 1セット

〈両開き〉 単位：円(税別)

幅(cm)	101~150	151~200	201~250	251~300	301~350	351~400	401~450	451~500	501~550	551~600	601~650	651~700	701~750	751~800
高さ(cm)														
~120	70,300	73,300	94,300	97,300	118,200	121,200	142,800	146,200	166,800	170,200	190,800	194,200	214,800	218,200
121~160	79,500	82,500	106,500	109,500	133,300	136,300	161,200	164,600	188,100	191,500	214,900	218,300	241,800	245,200
161~200	88,600	91,600	118,700	121,700	148,600	151,600	179,300	182,700	209,300	212,700	239,400	242,800	269,500	272,900
201~240	97,700	100,700	130,900	133,900	163,800	166,800	197,600	201,000	230,700	234,100	263,900	267,300	297,100	300,500
241~280	106,900	109,900	143,000	146,000	179,000	182,000	215,800	219,200	252,000	255,400	288,200	291,600	324,400	327,800
281~320	116,100	119,100	155,100	158,100	194,200	197,200	234,000	237,400	273,300	276,700	312,500	315,900	351,700	355,100
321~360	125,300	128,300	167,300	170,300	209,400	212,400	252,400	255,800	294,600	298,000	336,600	340,000	378,800	382,200
361~380	134,400	137,400	179,500	182,500	224,700	227,700	270,500	273,900	315,900	319,300	361,100	364,500	406,500	409,900

積算内容 ●ウェーブカーテン 1セット ●ウェーブスタイル別注レールセット(両開き) 1セット

シエロミニ プレーンキャップ

〈片開き〉 単位：円(税別)

幅(cm)	50~100	101~150	151~200	201~250	251~300	301~350	351~400
高さ(cm)							
~120	45,300	65,100	67,400	87,400	89,700	109,400	111,700
121~160	51,500	74,300	76,600	99,600	101,900	124,500	126,800
161~200	57,500	83,400	85,700	111,800	114,100	139,800	142,100
201~240	63,500	92,500	94,800	124,000	126,300	155,000	157,300
241~280	69,800	101,700	104,000	136,100	138,400	170,200	172,500
281~320	76,100	110,900	113,200	148,200	150,500	185,400	187,700
321~360	82,300	120,100	122,400	160,400	162,700	200,600	202,900
361~380	88,300	129,200	131,500	172,600	174,900	215,900	218,200

積算内容 ●ウェーブカーテン 1セット ●ウェーブスタイル別注レールセット(片開き) 1セット

〈両開き〉 単位：円(税別)

幅(cm)	101~150	151~200	201~250	251~300	301~350	351~400	401~450	451~500	501~550	551~600	601~650	651~700	701~750	751~800
高さ(cm)														
~120	65,900	68,000	88,000	90,100	110,000	112,100	132,500	135,000	154,600	157,100	176,700	179,200	198,800	201,300
121~160	75,100	77,200	100,200	102,300	125,100	127,200	150,900	153,400	175,900	178,400	200,800	203,300	225,800	228,300
161~200	84,200	86,300	112,400	114,500	140,400	142,500	169,000	171,500	197,100	199,600	225,300	227,800	253,500	256,000
201~240	93,300	95,400	124,600	126,700	155,600	157,700	187,300	189,800	218,500	221,000	249,800	252,300	281,100	283,600
241~280	102,500	104,600	136,700	138,800	170,800	172,900	205,500	208,000	239,800	242,300	274,100	276,600	308,400	310,900
281~320	111,700	113,800	148,800	150,900	186,000	188,100	223,700	226,200	261,100	263,600	298,400	300,900	335,700	338,200
321~360	120,900	123,000	161,000	163,100	201,200	203,300	242,100	244,600	282,400	284,900	322,500	325,000	362,800	365,300
361~380	130,000	132,100	173,200	175,300	216,500	218,600	260,200	262,700	303,700	306,200	347,000	349,500	390,500	393,000

積算内容 ●ウェーブカーテン 1セット ●ウェーブスタイル別注レールセット(両開き) 1セット

機能マーク一覧

防災

防災・防火対象物(消防法で指定されたもの)は防災物品の使用が義務づけられておりますので、必ず防災物品をご採用ください。ウェーブカーテンは防災表示者として消防庁に登録されているトーソーの防災物品(防災性能を有している品物)です。

防災物品マーク



防災物品ラベル



ウォッシュャブル



カーテンを取外して、ご家庭の洗濯機で手軽に洗えます。

洗濯処理



液温は40℃を上限とし、洗濯機で弱い洗濯処理ができる。

漂白処理



漂白処理はできない。

タンブル乾燥



タンブル乾燥処理はできない。

自然乾燥



日陰のつり干し乾燥がよい。

アイロン仕上げ



底面温度160℃を上限とし、アイロン仕上げ処理ができる。

ドライクリーニング



石油系溶剤又はデカメチルペンタシクロシロキサンで弱いドライクリーニング処理ができる。

ウエットクリーニング



弱いウエットクリーニング処理ができる。

グリーン購入法適合品



グリーン購入法適合品
インテリアファブリックス
性能評価協議会

このマークはインテリアファブリックス産業活性化協議会の「グリーン購入法適合品」統一表示です。

エコマーク認定商品



エコマーク認定番号
25104016

再生PET繊維を50%以上使用している地球に優しい生地です。

ホルムアルデヒド対策品



ホルムアルデヒド対策品
F☆☆☆☆
インテリアファブリックス
性能評価協議会
http://www.interiorcare.gr.jp
N26-2551

インテリアファブリックス性能評価協議会の基準に基づいたF☆☆☆☆認定品です。

配送費

カーテン・カーテンレール

基本配送費

以下の基準にて基本配送費を申し受けます。

ご注文内容	配送費
同一お届け先 1回のご注文の商品金額合計 (上代) 50,000円以上	無料といたします
同一お届け先 1回のご注文の商品金額合計 (上代) 50,000円未満	1,500円を申し受けます

※配送費には消費税は含まれておりません。
※日曜、祝日配達指定の場合、別途500円を申し受けます。
※お届け先によっては日曜、祝日の配達指定をお受けできない場合がございます。

特別配送費(加算金額)

基本配送費とは別に、以下の対象商品については特別配送費を申し受けます。

対象商品	特別配送費
2.73m以上のカーテンレール類	1,500円を申し受けます

※ジョイント仕様は上記対象外です。
※特別配送費には消費税は含まれておりません。

配送費一覧表

お客様より申し受ける配送費は以下の区分(A、B、C、D)のいずれかになります。

同一お届け先 1回のご注文の商品金額合計	特別配送費対象商品のご注文	区分	基本配送費	特別配送費	配送費合計
同一お届け先 1回のご注文の商品金額合計 (上代) 50,000円以上	なし	A	—	—	—
	あり	B	—	1,500円	1,500円
同一お届け先 1回のご注文の商品金額合計 (上代) 50,000円未満	なし	C	1,500円	—	1,500円
	あり	D	1,500円	1,500円	3,000円

※日曜、祝日配達指定の場合、別途500円を申し受けます。
※お届け先によっては日曜、祝日の配達指定をお受けできない場合がございます。

ロールスクリーン

ロールスクリーンの製品本体価格とは別に物流諸経費3,000円/台(税別)を申し受けます。

住所一覧

トソー株式会社

〒104-0033 東京都中央区新川1丁目4-9

ホームページアドレス <https://www.toso.co.jp>

■ お問合せ、ご注文は下記事業所へお申しつけください。

札幌支店	〒003-0012 札幌市白石区中央2条3丁目3-10	お問合せ (営業)	TEL.011-841-3731	FAX.011-841-9926
		ご注文 (業務)	TEL.011-841-3731	FAX.011-841-3671
盛岡営業所	〒020-0134 盛岡市南青山町4-8	お問合せ (営業)	TEL.019-645-5271	FAX.019-645-5275
		ご注文 (業務)	TEL.022-288-8415	FAX.022-287-3110
仙台支店	〒984-0012 仙台市若林区六丁目の目町31-35	お問合せ (営業)	TEL.022-288-8415	FAX.022-287-3110
郡山出張所	〒963-8034 郡山市島1-19-15 グレース光信104	ご注文 (業務)	TEL.022-288-8415	FAX.022-287-3110
新潟営業所	〒951-8154 新潟市中央区堀割町3-4 川崎ビル1F	お問合せ (営業)	TEL.025-267-1241	FAX.025-231-0506
		ご注文 (業務)	TEL.048-657-9211	FAX.048-657-9191
宇都宮営業所	〒320-0847 宇都宮市滝谷町20-20 SSビル1F	お問合せ (営業)	TEL.048-657-9221	FAX.048-657-9191
高崎出張所	〒370-0006 高崎市問屋町3-2-1-101	ご注文 (業務)	TEL.048-657-9211	FAX.048-657-9191
さいたま支店	〒330-0801 さいたま市大宮区土手町1丁目2 JA共済埼玉ビル2F			
長野営業所	〒380-0928 長野市若里1丁目21-24 八洲若里第二ビル1F	お問合せ (営業)	TEL.026-225-5901	FAX.026-225-5902
		ご注文 (業務)	TEL.048-657-9211	FAX.048-657-9191
つくば営業所	〒300-2494 茨城県つくばみらい市小網551	お問合せ・ご注文	TEL.0297-52-1551	FAX.0297-52-1552
東京支店	〒104-0033 東京都中央区新川1丁目16-3 住友不動産茅場町ビル2F	お問合せ (営業)	TEL.03-3552-2961	FAX.03-3552-4460
		ご注文 (業務)	TEL.03-3552-1221	FAX.03-3552-4466
千葉営業所	〒260-0027 千葉市中央区新田町10-15 誠寿ビル1F	お問合せ (営業)	TEL.043-245-6801	FAX.043-245-6805
		ご注文 (業務)	TEL.03-3552-2242	FAX.03-3552-2243
多摩営業所	〒190-0013 立川市富士見町1丁目21-18 クラン岩崎1F	お問合せ (営業)	TEL.042-525-0431	FAX.042-525-0433
		ご注文 (業務)	TEL.03-3552-2298	FAX.03-3552-2299
横浜支店	〒222-0033 横浜市港北区新横浜2-17-2 フォンターナ新横浜4F	お問合せ (営業)	TEL.045-473-2700	FAX.045-473-9660
		ご注文 (業務)	TEL.045-473-8600	FAX.045-473-9660
静岡営業所	〒422-8043 静岡市駿河区中田本町60-7	お問合せ (営業)	TEL.054-283-5011	FAX.054-283-5120
浜松出張所	〒435-0048 浜松市中央区上西町62-8	ご注文 (業務)	TEL.045-473-8600	FAX.045-473-7727
名古屋支店	〒466-0033 名古屋市中区台东区台町1丁目23	お問合せ (営業)	TEL.052-858-2420	FAX.052-858-2461
		ご注文 (業務)	TEL.052-858-2421	FAX.052-858-2462
金沢営業所	〒920-0364 金沢市松島2丁目209	お問合せ (営業)	TEL.076-240-2300	FAX.076-240-3791
		ご注文 (業務)	TEL.052-858-2421	FAX.052-858-2462
京都営業所	〒604-0847 京都市中京区烏丸通押小路ル秋野々町535 日土京都ビル3F	お問合せ (営業)	TEL.075-252-0371	FAX.075-252-0378
		ご注文 (業務)	TEL.06-6628-6992	FAX.06-6628-6995
大阪支店	〒545-6026 大阪市阿倍野区阿倍野筋1-1-43 あべのハルカス26F	お問合せ (営業)	TEL.06-6628-6991	FAX.06-6628-6993
		ご注文 (業務)	TEL.06-6628-6992	FAX.06-6628-6994
神戸営業所	〒650-0025 神戸市中央区相生町4丁目4-14 グランダブル2F	お問合せ (営業)	TEL.078-382-0173	FAX.078-382-0190
		ご注文 (業務)	TEL.06-6628-6992	FAX.06-6628-6996
岡山営業所	〒700-0971 岡山市北区野田3丁目23-7	お問合せ (営業)	TEL.086-244-2222	FAX.086-244-1612
		ご注文 (業務)	TEL.082-232-0438	FAX.082-232-0432
広島支店	〒733-0037 広島市西区西観音町9-7 なかよしビル1F	お問合せ (営業)	TEL.082-232-0439	FAX.082-232-0432
		ご注文 (業務)	TEL.082-232-0438	FAX.082-232-0432
高松営業所	〒760-0079 高松市松縄町50-13	お問合せ・ご注文	TEL.087-868-0434	FAX.087-868-0491
福岡支店	〒811-2414 福岡県粕屋郡篠栗町和田2丁目32-1	お問合せ (営業)	TEL.092-947-2661	FAX.092-947-2706
沖縄出張所	〒901-2127 浦添市屋富祖1-1-5 菓国店舗102	ご注文 (業務)	TEL.092-947-1419	FAX.092-947-2706
鹿児島営業所	〒890-0055 鹿児島市上荒田町39-10 RJR上荒田102	お問合せ (営業)	TEL.099-259-2911	FAX.099-259-2855
		ご注文 (業務)	TEL.092-947-1419	FAX.092-947-2706
営業推進部	東京 〒104-0033 東京都中央区新川1丁目16-3 住友不動産茅場町ビル2F	お問合せ・ご注文	TEL.03-3552-2293	FAX.03-3553-3406
	大阪 〒545-6026 大阪市阿倍野区阿倍野筋1-1-43 あべのハルカス26F	お問合せ・ご注文	TEL.06-6628-6998	FAX.06-6628-6999
産業資材部	東京 〒104-0033 東京都中央区新川2-12-15 R-TERRACE 八丁堀ビル7F	お問合せ・ご注文	TEL.03-6774-6551	FAX.03-6862-0037
	大阪 〒545-6026 大阪市阿倍野区阿倍野筋1-1-43 あべのハルカス26F	お問合せ・ご注文	TEL.06-7652-2781	FAX.06-6628-6999
営業開発部	〒101-0041 東京都千代田区神田須田町1-14-1 ヒューリック神田須田町ビル8F	お問合せ・ご注文	TEL.03-5255-6235	FAX.03-5255-7280
大阪営業部	〒103-0025 東京都中央区日本橋茅場町2-9-8 茅場町第2平和ビル10階	お問合せ (営業)	TEL.03-3552-1291	FAX.03-3552-1290
		ご注文 (業務)	TEL.03-3552-1661	FAX.03-3552-1290

本社、大阪支店、名古屋支店は、ショールームを併設しております。
(ショールームには現物サンプルを取り揃えております。)お気軽にお越しください。

■ 本社ショールーム

〒104-0033 東京都中央区新川1丁目4-9
TEL: 03-3552-1255 営業時間: 10:00~17:30
定休日: 土・日曜日、祝日、夏期、年末年始

■ 大阪ショールーム

〒545-6026 大阪市阿倍野区阿倍野筋1-1-43 あべのハルカス26F
TEL: 06-6628-6991 営業時間: 10:00~17:30
定休日: 土・日曜日、祝日、夏期、年末年始

■ 名古屋ショールーム

〒466-0033 愛知県名古屋市中区台町1-23
TEL: 052-858-2420 営業時間: 10:00~17:30
定休日: 土・日曜日、祝日、夏期、年末年始



トソーは環境保全の国際規格である、ISO14001を認証取得しています。「住生活文化の向上に貢献する」との企業理念のもと、地球環境と水と緑の豊かな常緑地域社会に調和した環境保全に努め、環境に配慮したより良い事業活動を推進し、環境共生社会の実現を目指します。



世界基準の品質。トソーは品質保証システムの国際規格であるISO9001を認証取得しています。



生分解機能にすぐれ、再生紙への処理がしやすい植物油インキを使用し、地球環境保全に貢献しています。

オレフィン系フィルム使用 このカタログの表紙にはオレフィン系フィルムを使用しており、燃やしても有毒ガスが発生しません。

注意 取付方法

- 取扱説明書をよくお読みになってから、製品を取付けてください。
- ブラケットの取付けにあたっては、取付部の材質や構造に適したネジを使用し、確実に固定してください。
(本体にセットされている取付ネジは本部専用です)
- 落下の原因となりますのでブラケットの取付数量は必ずお守りください。
- 製品は水平に取付けてください。

取付けされる方へのお願い 製品と一緒に入っている取扱説明書は、製品取付後に必ずお客様にお渡しください。

お願い

平成9年12月から「廃棄物の処理及び清掃に関する法律」(廃棄物処理法)が改正されましたので、新見本帳発行に伴い不用となった見本帳につきましても、産業廃棄物としての取扱いが必要となりました。従いまして、しるべき資格を有する産業廃棄物処理業者に直接廃棄を委託していただきますようお願い申し上げます。当業界では、従来同様廃棄物の適切な処理をさらに推進していく所存です。貴社のご理解とご協力をお願い申し上げます。

(一社)日本インテリア協会
トソー株式会社

- 製品写真の色は印刷のため、現物とは多少異なる場合があります。
- 諸般の事情により、予告なく仕様変更、廃止を行う場合がありますのでご了承ください。
- 使用上の誤り、または不当な修理・改造および純正品以外の使用による故障や損傷については、責任を負いかねますのでご了承ください。
- 価格には消費税・取付工費は含まれておりません。(2026年6月現在)

ウェーブスタイル専用シアー

ふわり



グリーン購入法適合品
インテリゲンシアファクトリー
産業革新推進協議会

ポリエステル100% (再生糸100%使用)

F☆☆☆☆

有効巾 148cm

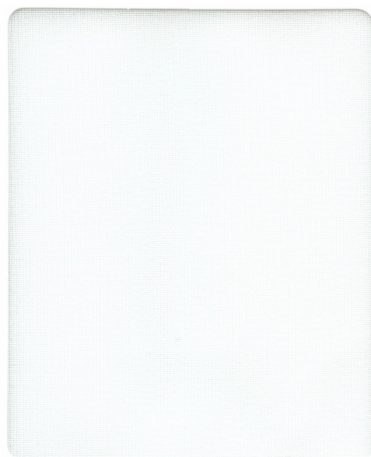

TW-1001 ホワイト



TW-1002 ライトベージュ

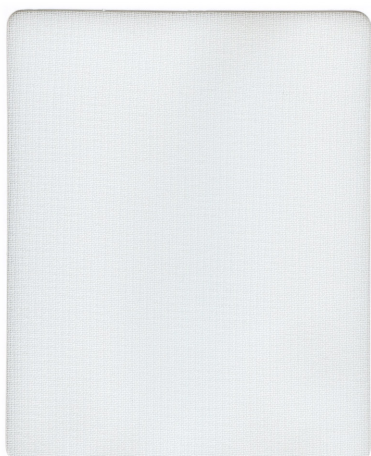

TW-1003 ライトグレー



TW-1004 コーラルピンク

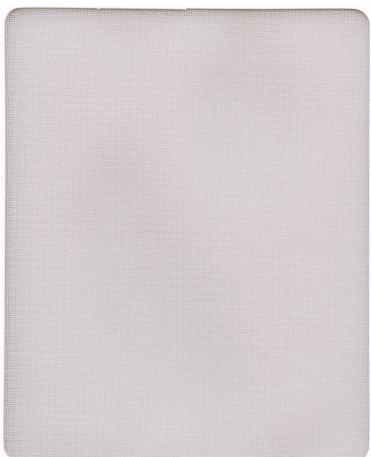

TW-1005 ミディアムグレー



TW-1006 ペールブルー

※生地が非常に柔らかく、シワが発生しやすいため、取扱いにはご注意ください。

※カーテンはたたんだ状態でお届けするため、たたみシワが発生します。

梱包・輸送中についたシワはハンディスチーマーで取ってください。

WAVE CURTAIN

窓辺をかえる、明日が変わる。

TOSO